

CATALOGO 2023



ORMA



**40
ANNI**

CONTATTI:

DIRETTORE

Francesco Paolo Mangogna
aircontrol@ormatorino.it

Direttore Commerciale

Salvatore Mangogna
s.mangogna@ormatorino.com

Responsabile commerciale PEST CONTROL - HORECA Italia

Tiziano Bucci
tiziano.bucci@ormatorino.com
338 60 30 691

Commerciale PEST CONTROL Nord-Ovest Italia

Andrea Rosso
andrea.rosso@ormatorino.com
366 72 18 893

Commerciale PEST CONTROL Nord-Est Italia

Renato Pistorio
renato.pistorio@ormatorino.com
378 30 19 270

Commerciale PEST CONTROL Campania, Puglia e Basilicata

Giuseppe Arfé
giuseppe.arfe@ormatorino.com
378 30 19 860

Commerciale PEST CONTROL - HORECA Sicilia e Calabria

Giuseppe Romano
giuseppe.romano@ormatorino.com
344 19 57 236

Commerciale PEST CONTROL - HORECA Toscana

Marco Manganelli
manganellimarco61@gmail.com
348 31 44 027

Commerciale HORECA Abruzzo, Molise e Marche

Ennio Poma
enniopoma@hotmail.com
348 90 30 194

Commerciale HORECA Campania

Massimo Simioli
info@simiolirappresentanze.it
338 31 57 410

Commerciale HORECA Puglia e Basilicata

Nicola Anaclerio
anaclerioagencysas@libero.it
337 93 61 92

UFFICI:

Via A. Chiribiri 2 Trofarello (TO) 10028
011 64 99 064

- interno #1: **ufficio commerciale e spedizioni**
- interno #2: **ufficio acquisti interni**
- interno #3: **ufficio contabilità**
- interno #4: **ufficio estero**



CONSEGNE IN
24/48 ORE

MADE IN
ITALY

SUPPORTO
TECNICO E
COMMERCIALE

| | |
|---|----------|
| I nostri valori, Traguardi raggiunti, Azienda Certificata | pag 3 |
| Come nascono i nostri prodotti: i team di lavoro | pag 4,5 |
| Novità del catalogo | pag 6, 7 |
| ORMA Pest Academy | pag 8 |

EROGATORI DI SICUREZZA

| | |
|--|------------|
| L'innovazione negli erogatori d'esca | pag 10, 11 |
| Masterbox Micro, Mini | pag 12 |
| Masterbox Midi, Maxi | pag 13 |
| Total Box | pag 14 |
| Nuovo Masterbox Plus | pag 15 |
| Fusion Box LP | pag 16 |
| Fusion Box HPT | pag 17 |
| Erogatore a forma di pietra, Erogatore di esca a T, | |
| Masterbox Metal Slim, Masterbox Metal Black | pag 18 |
| Fissaggi metallici, Fissaggio magnetico, Bifix, Cartello di segnalazione | pag 19 |
| Compatibilità trappole | pag 20 |

TOPICIDA, ATTRATTIVI E REPELLENTI PER TOPI E RATTI

| | |
|---|--------|
| Rodenticidi | pag 22 |
| Esca in granaglie, Flash | pag 23 |
| Tiger 5.0, Tiger 25 | pag 24 |
| Rat Control Pasta, Masterbrody Pasta, Rat Shot Pasta | pag 25 |
| Rat Control Block, Masterbrody Block, Rat Shot Block | pag 26 |
| Rat Control Pellet, Masterbrody Pellet, Rat Shot Pellet | pag 27 |
| Protect sensation | pag 28 |
| Esche virtuali: Virtual Pasta, Virtual Block | pag 29 |
| Blocco sintetico, Rat Tap mini, Rat Tap maxi | pag 30 |
| Masterballs, Rat Spray | pag 31 |
| Hocus Topus | pag 32 |

TRAPPOLE PER LA CATTURA E IL MONITORAGGIO DI TOPI E RATTI

| | |
|---|--------|
| Snap Trap ratti, Snap trap ratti LP, Snap Trap topi | pag 34 |
| Masterbox Multi | pag 35 |
| Multicattura topi, Multicattura per ratti | pag 36 |
| Trappola Small, Trappola Medium, Trappola Large | pag 37 |
| Trappola Multicattura Medium, Trappola Multicattura Maxi, Trappola a due ingressi | pag 38 |
| Tavoletta collante per topi e ratti, Vaschetta collante in plastica, Vaschetta collante Total | pag 39 |
| Monitor Slim, Rat Killer | pag 40 |
| Mastertrap Topi, Mastertrap Ratti, Cartoncino collante Monitor Midi | pag 41 |

TRAPPOLE PER LA CATTURA E IL MONITORAGGIO DEGLI INSETTI

| | |
|--|--------|
| Masterbox Insect Monitor Mini, Monitor Mini, Monitor Micro | pag 44 |
| Dual Monitor, Masterbox Insect Monitor Midi, Monitor Midi | pag 45 |
| Nattaro Scout, Cimex Tab | pag 46 |
| Mastertrap Scarafaggi, Mastertrap Small, Mastertrap Bed Bugs | pag 47 |
| Feromoni | pag 48 |
| EP Protect-Confusione sessuale , Trappola per <i>Popillia japonica</i> , Lepi Funnel | pag 49 |
| Unitrap, Ferrotrap, Attrattivi per blatte | pag 50 |
| Trappola per drosophilidi, Attrattivo per drosophilidi, Trappola per vespe, Attrattivo per vespe | pag 51 |
| Fly trap, Trappola per Processionaria | pag 52 |

TRAPPOLE LUMINOSE

| | |
|---|--------|
| Introduzione ai LED-UV A | pag 54 |
| Saturn LED | pag 55 |
| Fly-Tec LED | pag 56 |
| Nova | pag 57 |
| Saturn | pag 58 |
| Fly Barrier | pag 59 |
| Fly-Tec | pag 60 |
| Ecofly | pag 61 |
| Fly Control | pag 62 |
| Eurofly | pag 63 |
| Trappole luminose IP65 | pag 64 |
| Insectmatic | pag 65 |

| | |
|--|------------|
| Piastre collanti per trappole ORMA | pag 66 |
| Piastre collanti compatibili | pag 67, 68 |
| Lampade UV per trappole ORMA | pag 69 |
| Lampade UV compatibili, Starter | pag 70 |



INSETTICIDI E LARVICIDI

| | |
|--|------------|
| Ricerca per Prodotto | pag 72, 73 |
| Ricerca per Principio Attivo | pag 74, 75 |
| Delta Super, Delta PBO | pag 76 |
| Mastercid 200, Mastercid MircoPYR | pag 77 |
| Mastercid Micro, Geracyp 5 | pag 78 |
| Mastercid ec20 , Cipeplus | pag 79 |
| PyreGreen 5.0, Pinamox-L | pag 80 |
| Permegreen 5.5, Perme Plus | pag 81 |
| Mosquito Chips | pag 82 |
| Mosquito Trap | pag 83 |
| Device GR-2 , Device TB-2, Device SC-15 | pag 84 |
| Aquabac, Proxilar | pag 85 |
| Nexa Formiche, Mastercid PS | pag 86 |
| Foval gel Plus formiche, Foval gel Plus scarafaggi, Pistola per gel, Gel box | pag 87 |
| PermeCID PU, Toxolin Super | pag 88 |
| TransPyr PU | pag 89 |
| Cifum 7.2, Dobol 100g | pag 90 |
| Cyperfum | pag 91 |
| Pulcinex, Sottozero | pag 92 |
| Vespajet, Vespajet Schiuma | pag 93 |
| New Spraymaster, New Spraymaster One-Shot, Pyremox | pag 94 |
| Air Control System | pag 95 |
| Distair S | pag 96 |
| Air Control S | pag 97 |
| Impregnante antitarlo, Fenthin | pag 98 |



CONTROLLO VOLATILI

| | |
|--|---------|
| Barrier Inox, Barrier Small, Barrier Plastic, Rete anti intrusione | pag 100 |
| Cavo di fissaggio, Manicotti e Pinza, Gripple e Pinza | pag 101 |
| Anellatrice e Graffette, Ultrasuoni per volatili | pag 102 |
| KIT Sistema cavetto ballerino | pag 103 |
| Protezione pannelli fotovoltaici , Ragno ballerino | pag 104 |



ATTREZZATURE

| | |
|--|---------|
| Alzachusini CL10, Alzachusini XT1 Nano, Fototrappola | pag 106 |
| Air For, Mini Fog | pag 107 |
| Airostar, Borsone PCO | pag 108 |
| Pegasus 35, Pegasus 15 | pag 109 |
| Manetta dosatrice per antilarvale, Lancia per disinfezioni | pag 110 |
| Raptor 7, Pompa professionale inox, Pompa professionale plastica | pag 111 |
| Atomizzatore spalleggiato , Auto-Spray, Easy-Spray | pag 112 |
| Lance telescopiche | pag 113 |
| Cimex Eradicator | pag 114 |
| Tarligun , Polverizzatore | pag 115 |
| Telecamera endoscopica, Misuratore UV, Microscopio digitale | pag 116 |
| Pinza prensile, Torcia UV-LED | pag 117 |

PRODOTTI VARI

| | |
|--|---------|
| No MOLE , Trappola per talpe, Disabituante per cani e gatti, Disabituante per rettili | pag 119 |
| Solventi: glicolico, vegetale, petrolifero, Espositore per prodotti | pag 120 |



DISPOSITIVI PROTEZIONE INDIVIDUALE E ABBIGLIAMENTO TECNICO

| | |
|---|---------|
| Occhiali protettivi, Occhiali anti-UV, Filtri a vite unificata EN-148-1 | pag 123 |
| Elettrorespiratore TM 1702, Maschera semi-facciale, | pag 124 |
| Maschera facciale completa, Respiratore 3M | pag 124 |
| Calzari monouso, Guanti monouso, Tuta di protezione | pag 125 |
| Tuta antipuntura calabroni, Tuta antipuntura | pag 126 |



**RISPARMIO ENERGETICO SEDE NEL 2022:
44,9 MWh ENERGIA PRODOTTA**

EMISSIONI DI CO₂ EVITATE: **60.802 Kg**

EQUIVALENTI A **1.815** ALBERI PIANTATI

TRAGUARDI RAGGIUNTI



ORMA: AZIENDA CERTIFICATA ISO 9001

Nell'ambizione di un costante miglioramento, ORMA ha deciso di sottoporsi agli standard qualitativi certificati. L'azienda monitora costantemente i processi aziendali al fine di migliorare l'assetto organizzativo e di gestione per garantire sempre prodotti e servizi conformi ai più alti standard di qualità. L'impegno di ORMA è stato riconosciuto con il conferimento della certificazione **ISO 9001:2015 per il Sistema della Gestione e della Qualità**.



Certificato n° ER-004/2022
Azienda certificata ISO 9001:2015



COME NASCONO I NOSTRI PRODOTTI

La disinfestazione professionale e il controllo dell'aria richiedono un continuo aggiornamento tecnico, scientifico e normativo. ORMA mette al servizio del cliente tutta la **competenza** della propria squadra, fornendo prodotti sviluppati dopo attenta ricerca: **EFFICACI, FUNZIONALI** e **DUREVOLI**.

La realizzazione e selezione dei nostri prodotti avviene pensando sempre alle **possibili problematiche** quotidiane degli **operatori**, a cui DIAMO RISPOSTA con competenza ed esperienza.

Assistiamo il cliente in maniera mirata fornendo una precisa consulenza tecnica e scientifica, supporto commerciale e logistico. Il 90% degli ordini vengono evasi nello stesso giorno di arrivo e consegnati in 24 o 48 ore a seconda della destinazione.



DIREZIONE



Francesco Paolo Mangogna
Franca Orrù
Salvatore Mangogna

ABBIAMO
UN'IDEA
IN MENTE

TEAM TECNICO - COMMERCIALE



Tiziano Bucci
RESPONSABILE ITALIA PESTCONTROL E HORECA

Andrea Rosso
RESPONSABILE PESTCONTROL
NORD OVEST

Renato Pistorio
RESPONSABILE PESTCONTROL
NORD EST

Giuseppe Arfé
RESPONSABILE PESTCONTROL
CAMPANIA, PUGLIA, BASILICATA

Giuseppe Romano
RESPONSABILE PESTCONTROL
SICILIA E CALABRIA

Michele Meschini
EXPORT MANAGER ESTERO

Ali Gawdat
EXPORT MANAGER AFRICA E MEDIO ORIENTE

ASCOLTIAMO
LE VOSTRE
NECESSITÀ PER
MIGLIORARLA

TEAM RICERCA & SVILUPPO E REGULATORY

LA PROGETTIAMO
RENDENDOLA
REALIZZABILE E
FUNZIONALE



Marco Stassi
RESPONSABILE
RICERCA & SVILUPPO

Valentina di Vita:
RICERCA & SVILUPPO

Raffaele Natalia
RICERCA & SVILUPPO
RESPONSABILE DI LABORATORIO

Marco Alcibiade
RICERCA & SVILUPPO

Alice Cristofari
RESPONSABILE
REGULATORY AFFAIRS

Marta Ravizzotti
REGULATORY AFFAIRS

**Alessandro
Alessi Anghini**
GRAFICA & COMUNICAZIONE

TEAM PRODUZIONE E MAGAZZINO

LA PRODUCIAMO
E GESTIAMO



Andrea Milana
MAGAZZINO

Salvatore Pisano
MAGAZZINO

Manuela Gheorghe
MAGAZZINO

Fabio Mufi
MAGAZZINO

Petru Catalin Onila
PRODUZIONE

Elena Popa
PRODUZIONE

Constantin Macovei
PRODUZIONE

Loris Gencarelli
PRODUZIONE

TEAM AMMINISTRATIVO

VI ASSISTIAMO
PER OTTENERLA



Maresa Palermo
UFFICIO ACQUISTI

Roberto Raucci
UFFICIO ACQUISTI

Cetty Lucchese
CUSTOMER CARE

Giovanna Bochicchio
UFFICIO ORDINI E SPEDIZIONI

Stefania Nicolosi
UFFICIO ORDINI E SPEDIZIONI

Alessia Ienco
UFFICIO ESTERO

Maria Grazia Porpiglia
UFFICIO ESTERO

Francesca Tozzoli
CONTABILITÀ

Margherita Panero
CONTABILITÀ

Ludmila Fiodorov
CONTABILITÀ

SCOPRITE I NOSTRI PRODOTTI

LE NOSTRE NOVITÀ PRINCIPALI:

PAG 49



EP PROTECT

CONFUSIONE SESSUALE

Feromone per *Plodia*

PAG 57

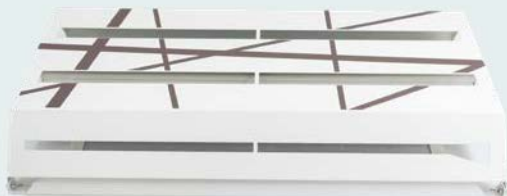

NOVA

Trappola UV
Copertura 160 m²



PAG 65

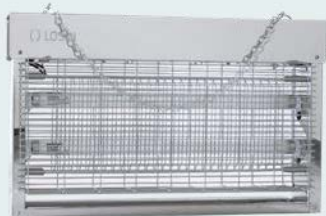

INSECTMATIC

Trappola a elettrocuzione
per insetti volanti



PAG 89



TRANSPYR PU

Insetticida Pronto Uso
per termonebbiogeni
a base I-R-transfenotrina e Piretro



PAG 78



GERACYP 5

Insetticida emulsione concentrata
a base Cipermetrina e Geraniolo



PAG 79



MASTERCID ec20

Insetticida emulsione concentrata
a base Cipermetrina e Piretro



DEVICE GR-2

Larvicida in granuli effervescenti pronto uso



PAG 84

NO MOLE

FUMOGENO PER TALPE
Rende inospitale le gallerie



PAG 119

TARLIGUN

Siringa dosata professionale per insetticida antitarlo



PAG 115

KIT CAVETTO BALLERINO

Dissuasore antivolatili in kit preassemblato per installazioni da 4,5 m

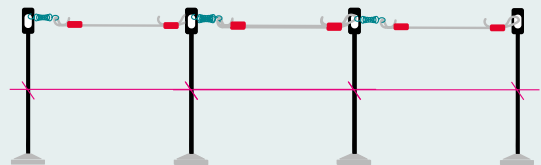

PAG 103

PROTEZIONE

PANNELLI FOTOVOLTAICI

Evita la nidificazione e lo stallo dei volatili sotto i pannelli fotovoltaici



PAG 104

BLO₂LIFE

Elegante dispenser di fragranze a diffusione piezoelettrica



PAG 135

ORMA PEST ACADEMY - "LA FORMAZIONE, IN PRATICA"



Noi di ORMA crediamo nel valore della competenza come elemento fondante della professionalità di tutti i PCO che intendono effettuare i propri servizi in maniera efficiente ed efficace.

Per tale ragione abbiamo progettato la **ORMA Pest Academy**, una scuola di formazione pensata per soddisfare le esigenze dei professionisti della disinfestazione strutturandola in due linee di corsi distinti:

- EXECUTIVE
- PROFESSIONAL

L'OFFERTA FORMATIVA: LINEA "EXECUTIVE" E LINEA "PROFESSIONAL"

La **ORMA Pest Academy Executive** nasce dall'esigenza di fornire al professionista della disinfestazione una formazione formale sulle **tematiche tipiche della gestione aziendale**.

Spesso tale formazione viene tralasciata negli usuali programmi di formazione in favore di corsi puramente tecnici, dimenticandosi che i titolari delle aziende sono prima di tutto **imprenditori**.

La **Executive Academy** risulta quindi dedicata ai titolari delle imprese e ai manager con posizioni di responsabilità che desiderano ampliare le loro conoscenze relative alle seguenti aree tematiche: **FINANZA, STRATEGIA, GESTIONE DELLE RISORSE UMANE, MARKETING, IMPRENDITORIALITÀ, PROBLEM SOLVING**.

I corsi sono tenuti da docenti professionisti e studiati in collaborazione con la **ESCP Business School Europe**, cucite su misura per il settore del Pest Control.

La **ORMA Pest Academy Professional** fornisce le competenze FUNZIONALI: i nostri corsi sono strutturati e concepiti per offrire un'esperienza di apprendimento unica che pone al centro la **funzionalità delle nozioni scientifiche e tecniche** con l'obiettivo di migliorare tangibilmente l'operatività dei PCO.

Una formazione AGEVOLE, PRATICA, UTILE che riflette la lunga esperienza maturata sul campo da parte dei docenti che sapranno rendere la **trattazione dinamica e coinvolgente**.

Per amplificare ulteriormente l'efficacia dell'apprendimento e nell'intento di offrire un'esperienza immersiva, abbiamo realizzato aule multimediali per l'apprendimento teorico, e spazi dedicati alle esercitazioni pratiche sul campo.

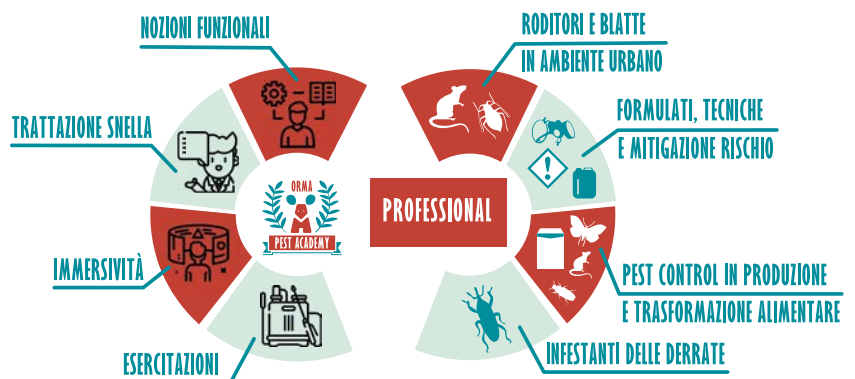
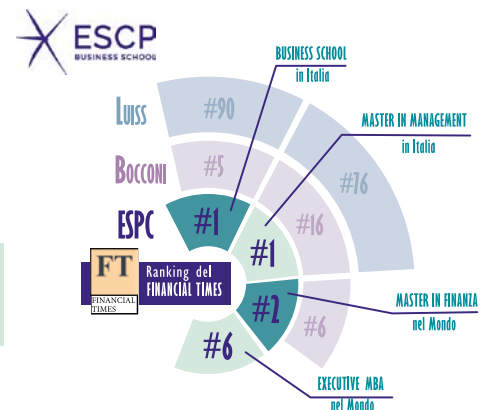

SCOPRI
TUTTI I
CORSI:



CONTATTI:
Sito web: www.ormapestacademy.it
mail: segreteria@ormapestacademy.it

Potete contattare il vostro commerciale ORMA di riferimento.

EROGATORI DI SICUREZZA



- MASTERBOX MICRO®
- MASTERBOX MINI®
- MASTERBOX MIDI®
- MASTERBOX MAXI®
- TOTAL BOX®
- NUOVO MASTERBOX PLUS®
- FUSION BOX LP®
- FUSION BOX HPT®

- EROGATORE A FORMA DI PIETRA
- EROGATORE DI ESCA A T
- MASTERBOX® METAL SLIM
- MASTERBOX® METAL BLACK
- FISSAGGI METALLICI
- FISSAGGIO MAGNETICO
- BIFIX
- CARTELLO DI SEGNALAZIONE
- COMPATIBILITÀ TRAPPOLE

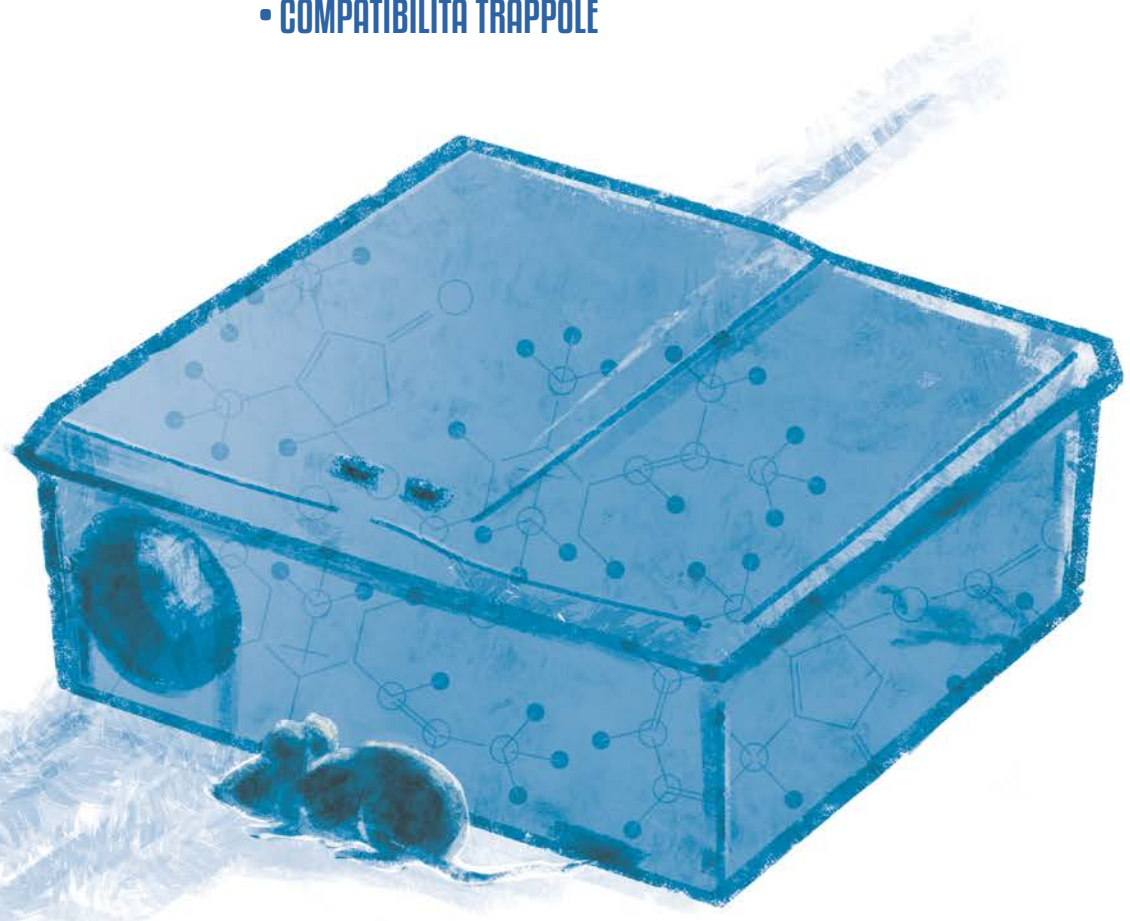

L'INNOVAZIONE

I box erogatori ORMA sono caratterizzati da un continuo sviluppo in cui la progettazione dei componenti è sempre finalizzata a fornirvi un prodotto **ROBUSTO, PRATICO E FUNZIONALE**.

ASCOLTIAMO LE ESIGENZE DEL PROFESSIONISTA

STAFFA DI
FISSAGGIO

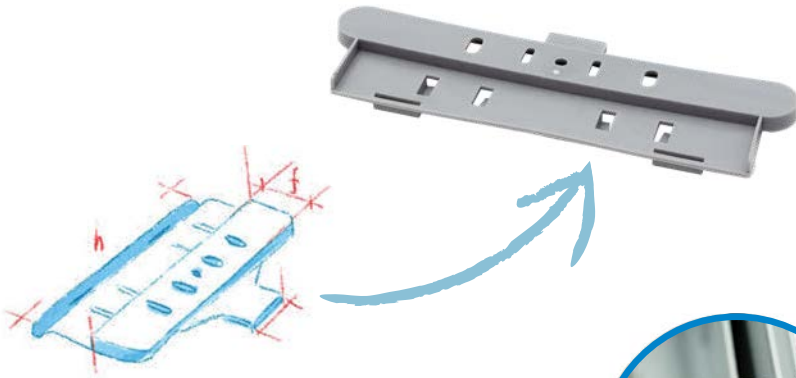

CLIP METALLICA
DI CHIUSURA

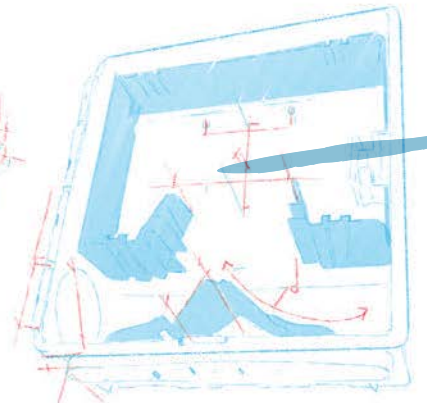
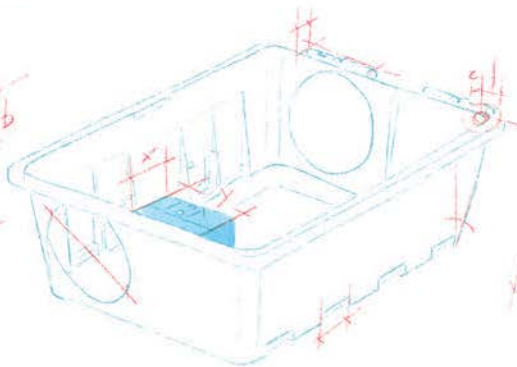
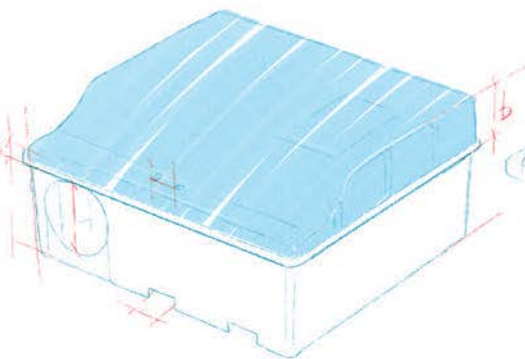
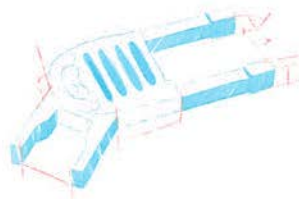
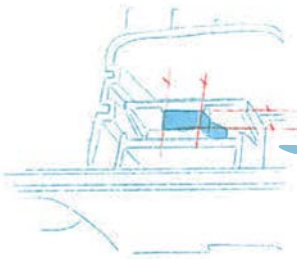

NEI BOX EROGATORI



I box erogatori della linea MASTERBOX®, TOTAL® BOX e FUSION® BOX sono da sempre in materiale riciclato.



MAGGIORE SICUREZZA, MAGGIORE PRATICITÀ

PRATICITÀ

Le staffe di fissaggio dei nostri erogatori d'esca funzionano anche da *dima* per eseguire in maniera rapida e senza perdite di tempo le forature a muro dei tasselli.

SICUREZZA

Le staffe si possono staccare dal muro solamente dopo aver aperto l'erogatore (con la chiave di sicurezza).



SICUREZZA

Chiusura a clip realizzata in **ACCIAIO INOX**, risulta più durevole e non è soggetta a indebolimenti dovuti alle temperature e agli agenti atmosferici.

PRATICITÀ

L'acciaio sopporta molto meglio gli sforzi dovuti alle aperture del contenitore e rende più veloce lo sblocco.

TESTATA IN:

- Soluzione salina a diversi range di temperature.
- Migliaia di cicli di apertura sotto sforzo.

SISTEMA UNILOCK



PRATICITÀ

2 in 1! La nuova chiave dalla forma ergonomica unisce una chiave piccola (per MASTERBOX MINI® e MICRO®) e una grande (per tutti gli altri modelli). Una sola chiave è sufficiente per intervenire su tutti i nostri erogatori di sicurezza!

MULTIFUNZIONALITÀ

PRATICITÀ

I nostri modelli (Masterbox Plus®, TOTAL®, FUSION®, DUAL MONITOR®) hanno caratteristiche che permettono il **MONITORAGGIO SIMULTANEO** di:

- INSETTI STRISCIANTI
- RODITORI

per ottimizzare il tempo di intervento e il numero di postazioni di monitoraggio.

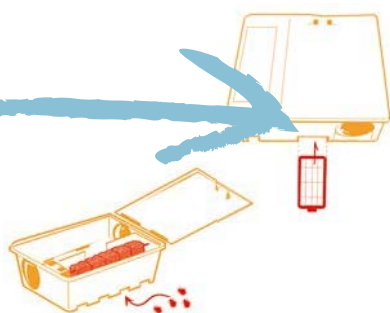

PERSONALIZZAZIONE

Sono disponibili personalizzazioni dei box con serigrafia o incisione sul coperchio, per rendere subito riconoscibile il vostro erogatore.

il vostro LOGO

i vostri dati





MASTERBOX MICRO®



Stazione di avvelenamento di dimensioni ridotte, in Poli-propilene resistente agli urti e con chiusura di sicurezza.

Masterbox Micro® si può caricare prima dell'intervento in modo da essere poi posizionato velocemente.

PERSONALIZZABILE con **SERIGRAFIA** o **INCISIONE**.



PER **ESCA** IN:

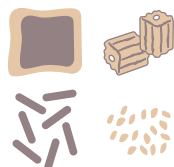

cm g 10 x 7,5 x 4 cm 35 g



Chiusura 1 chiave di sicurezza ORMA

Colore Nero
Trasparente

Codice **133-N** (nero)
133-T (trasparente)



MASTERBOX MINI®



Stazione di avvelenamento per topi in Polipropilene resistente al freddo e ai raggi UV.

Con chiusura di sicurezza.

Utilizzabile anche in ambienti esterni.

PERSONALIZZABILE con **SERIGRAFIA** o **INCISIONE**.



cm g 13 x 8 x 5 cm 110 g



Chiusura 1 chiave Unilock

Colore Nero

Personalizzazione Serigrafia o incisione

Codice **135**

SISTEMA UNILOCK



OPTIONAL MONITORAGGIO INSETTI COD. 122





MADE IN ITALY

MASTERBOX MIDI®



cm 20 x 13.5 x 6 cm
g 250 g

12 SCHEDA TECNICA

| | |
|-------------------|------------------------|
| Chiusura | 1 chiave Unilock |
| Colore | Nero |
| Personalizzazione | Serigrafia o incisione |
| Codice | 137 |

Stazione di avvelenamento per topi e ratti in Polipropilene resistente al freddo e ai raggi UV.

Con chiusura di sicurezza.

Utilizzabile anche in ambienti esterni.



PERSONALIZZABILE CON SERIGRAFIA O INCISIONE.

SISTEMA UNILOCK



OPTIONAL:
MONITORAGGIO
INSETTI cod. 121

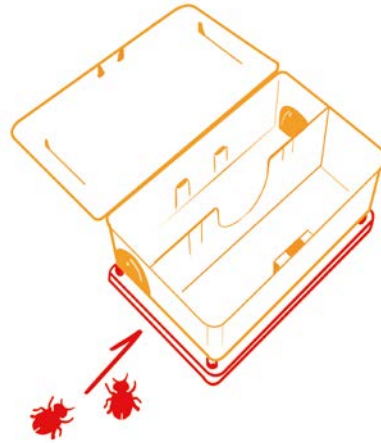

MADE IN ITALY

MASTERBOX MAXI®



cm 25 x 16 x 10 cm
g 550 g

12 SCHEDA TECNICA

| | |
|-------------------|--------------------------------|
| Chiusura | 1 chiave Unilock |
| Colore | Nero |
| Accessori | Kit di fissaggio a palo o muro |
| Personalizzazione | Serigrafia o incisione |
| Codice | 136 |

Stazione di avvelenamento per topi e ratti in Polipropilene resistente al freddo e ai raggi UV.

Con chiusura di sicurezza.

Utilizzabile anche in ambienti esterni.



PERSONALIZZABILE CON SERIGRAFIA O INCISIONE.



SISTEMA UNILOCK

UTILIZZABILE CON:



ATTRATTIVI
Blocco sintetico
cod 813



Rat Spray
cod 811



PER
INFESTAZIONI
MASSIVE



Contenitore di sicurezza **MULTIFUNZIONE** che si adatta a tutte le esigenze di derattizzazione e monitoraggio degli insetti striscianti.

Togliendo la mangiatoia, si possono inoltre posizionare un cartoncino collante o una vaschetta collante per topi e ratti.



Una volta chiuso, Total Box **non può essere sganciato** dal fissaggio a muro senza la chiave di sicurezza, rendendolo più sicuro contro atti di vandalismo o manomissione.

TARGET:

- **RODITORI + INSETTI**

Consente il **monitoraggio** e la **cattura simultanea di roditori e di insetti striscianti** con il collante Monitor Mini.

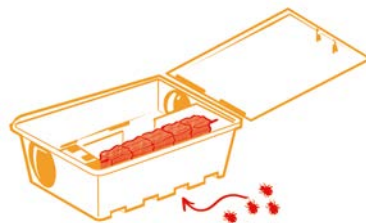

Fornito di:

- supporti verticali in plastica per esche;
- spiedo orizzontale acciaio INOX per esche.



CARATTERISTICHE:

- costruzione in Polipropilene antiurto trattato contro raggi UV per resistere agli agenti atmosferici;
- chiusura con chiave di sicurezza e CLIP METALLICA;
- rimane aderente al muro;
- sistema di fissaggio che permette lo sgancio rapido favorendo una rapida manutenzione;
- **mangiatoia estraibile.**



CHIUSURA CON
**CLIP
METALLICA**



In dotazione: spiedo in acciaio inox per fissaggio dell'esca in orizzontale, 3 supporti in plastica per il fissaggio in verticale del topicida, staffa a muro per sgancio rapido, 1 chiave.

PERSONALIZZABILE con **SERIGRAFIA** o **INCISIONE**.

SISTEMA UNILOCK



FORI TASSELLI
LA STAFFA SERVE ANCHE DA DIMA PER FORI PRECISI



**RIMOVIBILE SOLO
TRAMITE CHIAVE**

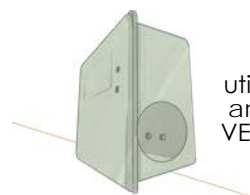

utilizzabile
anche IN
VERTICALE

| | |
|-------------------|----------------------------------|
| | 24 x 17 x 8.5 cm |
| | 400 g |
| | SCHEDA TECNICA |
| | 12 |
| Chiusura | 1 chiave Unilock |
| Colore | Nero / verde / blu / trasparente |
| Accessori | Kit di fissaggio a palo o muro |
| Personalizzazione | Serigrafia o incisione |
| Codice | 146 (nero) |
| | 146-BL (blu) |
| | 146-VE (verde) |
| | 146-BT (trasparente) |

UTILIZZABILE CON:

ATTRATTIVI

Blocco sintetico
cod 813



Rat Spray
cod 811



VASCHEE COLLANTI
IN PLASTICA
cod 141-TB



CARTONCINI
COLLANTI
Mastertrap Ratti
cod 129

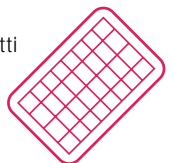

Monitor Mini
cod 127

SNAPTRAP
Topi
cod 145-MI





PRESERVIAMO
L'AMBIENTE

MADE IN
ITALY

NUOVO MASTERBOX PLUS®



EROGATORI



30 x 18 x 11 cm
650 g



SCHEDA
TECNICA



| | |
|-------------------|---|
| Chiusura | 1 chiave Unilock |
| Colore | Nero / Nero con coperchio trasparente |
| Accessori | Kit di fissaggio a palo o muro |
| Personalizzazione | Serigrafia o incisione |
| Codice | 243 (nero) |
| | 243-NT (nero con coperchio trasparente) |

Il NUOVO Masterbox Plus® rappresenta lo stato dell'arte delle competenze maturate in ORMA negli ultimi anni ed è un concentrato di innovazioni tecniche che lo rendono un prodotto **ROBUSTO, VERSATILE E PERFORMANTE** in ogni situazione di impiego, in particolare per la **FILIERA ALIMENTARE**.



CARATTERISTICHE:

La MANGIATOIA ESTRAIBILE consente:

- il **monitoraggio contemporaneo degli insetti striscianti e dei roditori**, posizionando un cartoncino collante di grandi dimensioni al di sotto della mangiatoia;
- **rapide operazioni** di pulizia e manutenzione;
- l'utilizzo di una **trappola a scatto** per ratti, montando le apposite **PARATIE DI SICUREZZA**.



Il nuovo Masterbox Plus® può essere allestito per il monitoraggio nei seguenti modi:

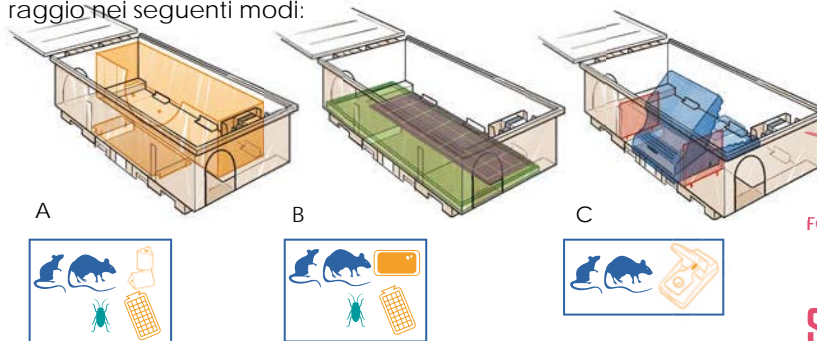

FONDO RIBASSATO
PER FISSARE
**TUTTE LE
SNAP TRAP**

UTILIZZABILE CON:



ATTRATTIVI

Blocco sintetico
cod 813



Rat Spray
cod 811

VASCHETTA COLLANTI IN PLASTICA

cod 141-BI
cod 141-NE



CARTONCINI COLLANTI

Mastertrap Topi
cod 125



Mastertrap
scarafaggi
cod 120G



SNAPTRAP

Ratti
cod 145-TR



Ratti
cod 145-RA

Topi
cod 145-MI

La nuova chiusura con clip metallica aumenta ulteriormente la sicurezza garantita dal bordo esterno anti-manomissione.

Il nuovo Masterbox Plus® comprende tutte le parti necessarie ad allestire le tre diverse configurazioni:

- **distanziale** per fissaggio a palo;
- **staffa** per il fissaggio a muro;
- **supporto in acciaio** inox per il fissaggio orizzontale dell'esca;
- **4 supporti in Polipropilene** verticali per il fissaggio dell'esca;
- **1 paratia orizzontale** per l'impiego senza trappola a scatto;
- **2 paratie verticali** per l'impiego con trappola a scatto;
- mangiatoia estraibile;
- chiave di apertura Unilock.

Il nuovo Masterbox Plus® è disponibile anche nella versione con coperchio trasparente per consentire un rapido riscontro delle catture o del passaggio di eventuali roditori.

PERSONALIZZABILE CON SERIGRAFIA O INCISIONE.

**NESSUNA DISTANZA
DAL MURO**
GRAZIE ALLE CERNIERE
SPOSTATE SUL
LATO CORTO

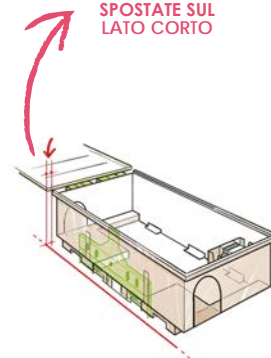

CHIUSURA CON
**CLIP
METALLICA**



**SISTEMA
UNILOCK**





FUSION BOX LP®



Fusion Box LP® è un contenitore di sicurezza **MULTIUSO** progettato con cura estetica per l'ambito civile, industriale ed in particolare per la **FILIERA ALIMENTARE**.



Fusion Box LP® è un **EROGATORE VERTICALE** di nuova concezione che svolge le sue funzioni con il **minimo ingombro**. Grazie alla sua versatilità può comodamente essere installato anche in orizzontale.

TARGET:

- **RODITORI + INSETTI STRISCIANTI**

Consente il **monitoraggio** e la **cattura simultanea di roditori e degli insetti striscianti** con Monitor Mini®.



CHIUSURA CON
**CLIP
METALLICA**

**SISTEMA
UNILOCK**



CARATTERISTICHE:

- costruzione in Polipropilene antiurto trattato contro i raggi UV per resistere agli agenti atmosferici;
- chiusura con chiave di sicurezza e **CLIP METALLICA**;
- **basso profilo**, posizionabile sotto pallet;
- **mangiatoia estraibile** per una facile pulizia e manutenzione; permette il collocamento del collante (cod. 129; cod. 141-TB);
- coperchio intercambiabile con il modello HPT® (cod. 196-COP-HPT).

In dotazione: 2 spiedi in acciaio, 6 spiedi in plastica, 1 chiave di sicurezza, staffa a muro per sgancio rapido, distanziale per fissaggio a muro.



con Mastertrap Ratti
Cod. 129



con esche in
blocchetti paraffinati
e blocchi sintetici

| | |
|-------------------|--|
| | 24 x 22 x 8 cm |
| | 550 g |
| | SCHEDA TECNICA |
| | 12 |
| Chiusura | 1 chiave Unilock |
| Colore | Nero / grigio |
| Accessori | Kit di fissaggio a palo o muro |
| Personalizzazione | Serigrafia o incisione |
| Codice | 196-LPN (nero) |
| | 196-LPG (grigio) |
| | 196-COP-LPN (coperchio basso nero) |
| | 196-COP-HPN (coperchio alto trasparente) |

UTILIZZABILE CON:

ATTRATTIVI

Blocco sintetico
cod 813

Rat Spray
cod 811

VASCHETTA COLLANTE
IN PLASTICA
cod 141-TB

CARTONCINI
COLLANTI

Mastertrap Ratti
cod 129

Monitor Mini
cod 127



PRESERVIAMO
L'AMBIENTE



FUSION BOX HPT®



EROGATORI

24 x 22 x 11.5 cm
 600 g



SCHEDA
TECNICA



| | |
|-------------------|--------------------------------|
| Chiusura | 1 chiave Unilock |
| Colore | Nero con coperchio trasparente |
| Accessori | Kit di fissaggio a palo o muro |
| Personalizzazione | Serigrafia o incisione |

Codice 196-HPT
196-COP-HPN
(coperchio alto nero)

Fusion Box HPT® è concepito per l'impiego in impianti di monitoraggio flessibili, tipici della **FILIERA ALIMENTARE**, dove vi è la necessità di utilizzare differenti tecniche di controllo delle popolazioni infestanti.

Fusion Box HPT® può alloggiare due Snap Trap per topi o una per ratti.

La trappola a scatto può essere fissata (avvitata) alla vaschetta estraibile per un'installazione in **verticale** a ridotto ingombro, conservando la facilità di manutenzione e pulizia tipica dei nostri contenitori.

Il coperchio **trasparente** permette una rapida ispezione.



TARGET:

- **RODITORI + INSETTI STRISCIANTI**

Consente il **monitoraggio** e la **cattura simultanea di roditori e di insetti striscianti** con Monitor Mini® (cod. 127).

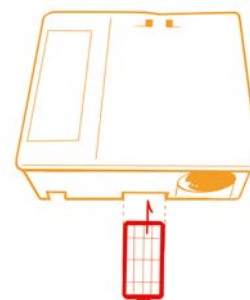

UTILIZZABILE CON:

ATTRATTIVI

Blocco sintetico
cod 813

Rat Spray
cod 811

**VASCHEE COLLANTI
IN PLASTICA**
cod 141-TB

**CARTONCINI
COLLANTI**
Mastertrap Ratti
cod 129

Monitor Mini
cod 127

SNAPTRAP
Ratti
cod 145-RA
cod 145-TR

Topi
cod 145-MI

Rimuovendo la vaschetta-mangiatoia, è possibile collocare un collante per il monitoraggio di topi e ratti (Cartoncino cod. 129, Vaschetta cod. 141-TB).

CARATTERISTICHE:

- costruzione in Polipropilene antiurto trattato contro i raggi UV per resistere agli agenti atmosferici;
- chiusura con chiave di sicurezza e CLIP METALLICA;
- **coperchio trasparente** per facile ispezione;
- **mangiatoia estraibile** per una facile pulizia e manutenzione; permette collocamento collante (cod.129; cod.141-TB)
- coperchio di ricambio compatibile con FusionBoxLP (cod. 196-COP-LPN).

In dotazione: 2 spiedi in acciaio, 6 spiedi in plastica, 1 chiave di sicurezza, staffa a muro per sgancio rapido, distanziale per fissaggio a muro.

**MONITORAGGIO
SIMULTANEO INSETTI:
+COD. 127**



con Vaschetta collante
Cod141-TB



CHIUSURA CON
**CLIP
METALLICA**

**SISTEMA
UNILOCK**



con SnapTrap
Cod. 145-TR
Cod. 145-RA





EROGATORE A FORMA DI PIETRA

Erogatore di esca topicida a forma di pietra in Polipropilene resistente. **Ideale per giardini e parchi.**



26 x 27 x 11 cm
1 Kg



SCHEDA
TECNICA



Chiusura 1 chiave
Materiale PP
Codice 194-SX



EROGATORE DI ESCA A T

Stazione di avvelenamento a forma di T rovesciata in Polipropilene di colore grigio antracite.

Composto da 3 parti: corpo, tubo interno con spiedo in metallo e staffa di fissaggio.



Vert: 33 x 4.5 cm
Driz: 24 x 5.5 cm - 280 g



SCHEDA
TECNICA



Chiusura 1 chiave
Materiale PP
Codice 149



MASTERBOX[®] METAL SLIM

Stazione di avvelenamento per topi e ratti costruita in lamiera zincata e resistente agli urti e alla ruggine.

Masterbox Metal Slim è adatto per essere installato sia all'interno sia in esterno.



6.5 x 6.5 x 41 cm
1 Kg



SCHEDA
TECNICA



Chiusura 1 chiave
Materiale lamiera zincata
Codice 148-ZN



MASTERBOX[®] METAL BLACK

Stazione di avvelenamento con chiusura di sicurezza adatta sia per topi che per ratti in lamiera verniciata.

La mangiatoia è **asportabile** per facilitare la manutenzione e la pulizia dell'erogatore.



21 x 21 x 8.3 cm
980 g



SCHEDA
TECNICA



Chiusura 1 chiave
Materiale lamiera verniciata
Codice 147-BL

FISSAGGI METALLICI

| | |
|--|----------------|
| | SCHEDA TECNICA |
| 25 | |
| KIT DI FISSAGGIO A | |
| viti, dadi e bulloni | |
| Codice | 136KIT |
| | |
| 10 | |
| ANCORETTA B | |
| ferro zincato | |
| Codice | 136-AN |

Sistemi di fissaggio in metallo zincato:

A) busta con una serie di **viti, dadi e bulloni** per fissare gli erogatori di esca a muro oppure ad un palo;

B) **ancoretta** di ferro zincato per fissare le trappole direttamente al terreno.

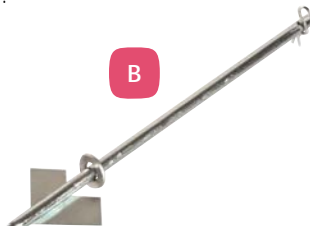

FISSAGGIO MAGNETICO

| | |
|---------------|----------------|
| | SCHEDA TECNICA |
| 12 | |
| Codice | 191-MG |

Kit di **fissaggio magnetico**, composto da una rondella metallica da fissarsi a muro o a pavimento tramite un tassello in dotazione e da un magnete da incollare, tramite un biadesivo all'interno dell'erogatore o trappola. In questo modo si può **ancorare** o **rimuovere facilmente** la postazione.



BiFIX

| | |
|---------------|----------------------------------|
| | SCHEDA TECNICA |
| 12 | |
| Codice | 190-25 (25 cm) 190-50 (50 cm) |

Bifix è un pratico sistema di ancoraggio per tutti gli erogatori di esca o trappole in plastica o metallo.

Il sistema è composto da 2 piastrine in polipropilene dotate di un **biadesivo 3M** certificato per l'uso su tutte le materie plastiche e da un cavetto di acciaio rivestito, con un piccolo gancio ad ognuna delle estremità.

La lunghezza del cavetto può essere di 25 o 50 cm.

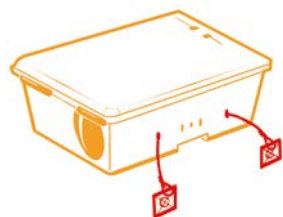

NESSUN FORO!

CARTELLO DI SEGNALAZIONE

| | |
|------------------------------------|----------------|
| | SCHEDA TECNICA |
| 25 | |
| FOREX 5mm | |
| 15 x 15 cm | |
| Codice | 142 |
| | |
| 100 | |
| Fogli autoadesivi in rotolo | |
| 15 x 14.5 cm | |
| Codice | 142-AD |









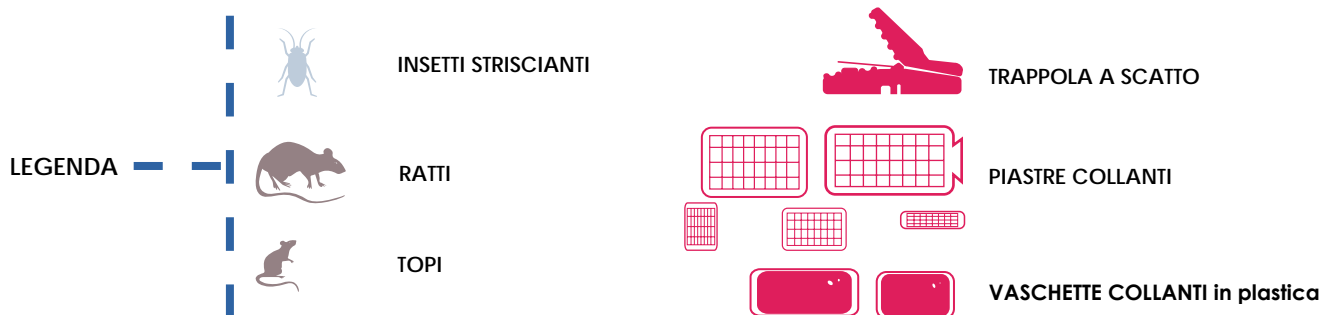













Pratici cartelli in plastica per segnalare correttamente la presenza dei punti di cattura e monitoraggio di topi o insetti. Disponibili in forex (PVC espanso) da 5 mm di spessore oppure in foglio autoadesivo.

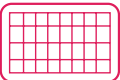

PERSONALIZZABILE
CON SERIGRAFIA

COMPATIBILITÀ TRAPPOLE



| TRAPPOLA | | | | EROGATORE  | TARGET | |
|------------------|-------------------------------------|---|----------------|---|---|---|
| Codice | NOME | TIPOLOGIA | misure (cm) | NOME | Codice | |
| 145-TR | Snap Trap ratti |  | 14 x 7,7 x 9,5 | FUSION BOX HPT NUOVO MASTERBOX PLUS NUOVO MASTERBOX PLUS coperchio trasparente | 196-HPT 243 243-NT |  |
| 145-RA | Snap Trap ratti LP |  | 14 x 6,5 x 8 | FUSION BOX HPT NUOVO MASTERBOX PLUS NUOVO MASTERBOX PLUS coperchio trasparente | 196-HPT 243 243-NT |  |
| 145-MI | Snap Trap topi |  | 10 x 4,5 x 5,5 | FUSION BOX TOTAL BOX NUOVO MASTERBOX PLUS NUOVO MASTERBOX PLUS coperchio trasparente Masterbox MULTI | 196 146 243 243-NT 238 MU-PLA |  |
| 125 | Mastertrap topi |  | 24 x 10 | NUOVO MASTERBOX PLUS NUOVO MASTERBOX PLUS coperchio trasparente MULTICATTURA MASTERBOX MULTI | 243 243-NT 138MU 238 MU-PLA |  |
| 125-PLA | Mastertrap topi plastica |  | 24 x 10 | MULTICATTURA MASTERBOX MULTI | 138MU 238 MU-PLA |  |
| 126 | Monitor midi |  | 9,3 x 15,7 | INSECT MONITOR MIDI DUAL MONITOR | 121 451 |  |
| 126-SMA | Monitor small |  | 2,4 x 7 | MASTERBOX MULTI SMALL | 138MU-SMA |  |
| 127 | Monitor mini |  | 10,4 x 6,3 | INSECT MONITOR MINI TOTAL BOX FUSION BOX HPT FUSION BOX LP | 122 146 196-HPT 196-LP |  |
| 129 | Mastertrap ratti |  | 19 x 13 | TOTAL BOX TOTAL BOX trasparente FUSION BOX HPT FUSION BOX LP | 146 146 BT 196-HPT 196-LP |  |
| 141-TB | Vaschetta collante TOTAL Box |  | 19 x 12 x 1,2 | TOTAL BOX TOTAL BOX trasparente FUSION BOX HPT FUSION BOX LP | 146 146 BT 196-HPT 196-LP |  |
| 141-NE 141-BI | Vaschetta collante nera o bianca |  | 25 x 12 x 1,2 | NUOVO MASTERBOX PLUS NUOVO MASTERBOX PLUS coperchio trasparente | 243 243-NT |  |



TOPICIDI, ATTRATTIVI E DISABITUANTI ► PER TOPI E RATTI

• RODENTICIDI:

-  **ESCA IN GRANAGLIE**
-  **FLASH**
-  **TIGER 5.0**
-  **TIGER 25**
-  **RAT CONTROL PASTA**
-  **MASTERBRODY PASTA**
-  **RAT SHOT PASTA**
-  **RAT CONTROL BLOCK**
-  **MASTERBRODY BLOCK**
-  **RAT SHOT BLOCK**
-  **RAT CONTROL PELLETT**
-  **MASTERBRODY PELLETT**
-  **RAT SHOT PELLETT**
-  **PROTECT SENSATION**

• ATTRATTIVI:

- **BLOCCO SINTETICO**
- **RAT TAP MINI**
- **RAT TAP MAXI**
- **MASTERBALLS**
- **RAT SPRAY**



**NUOVI
FORMATI**

• DISABITUANTE:

- **HOCUS TOPUS**

ATOSSIGI

• ESCHES VIRTUALI:

- **VIRTUAL PASTA**
- **VIRTUAL BLOCK**

ATOSSIGI

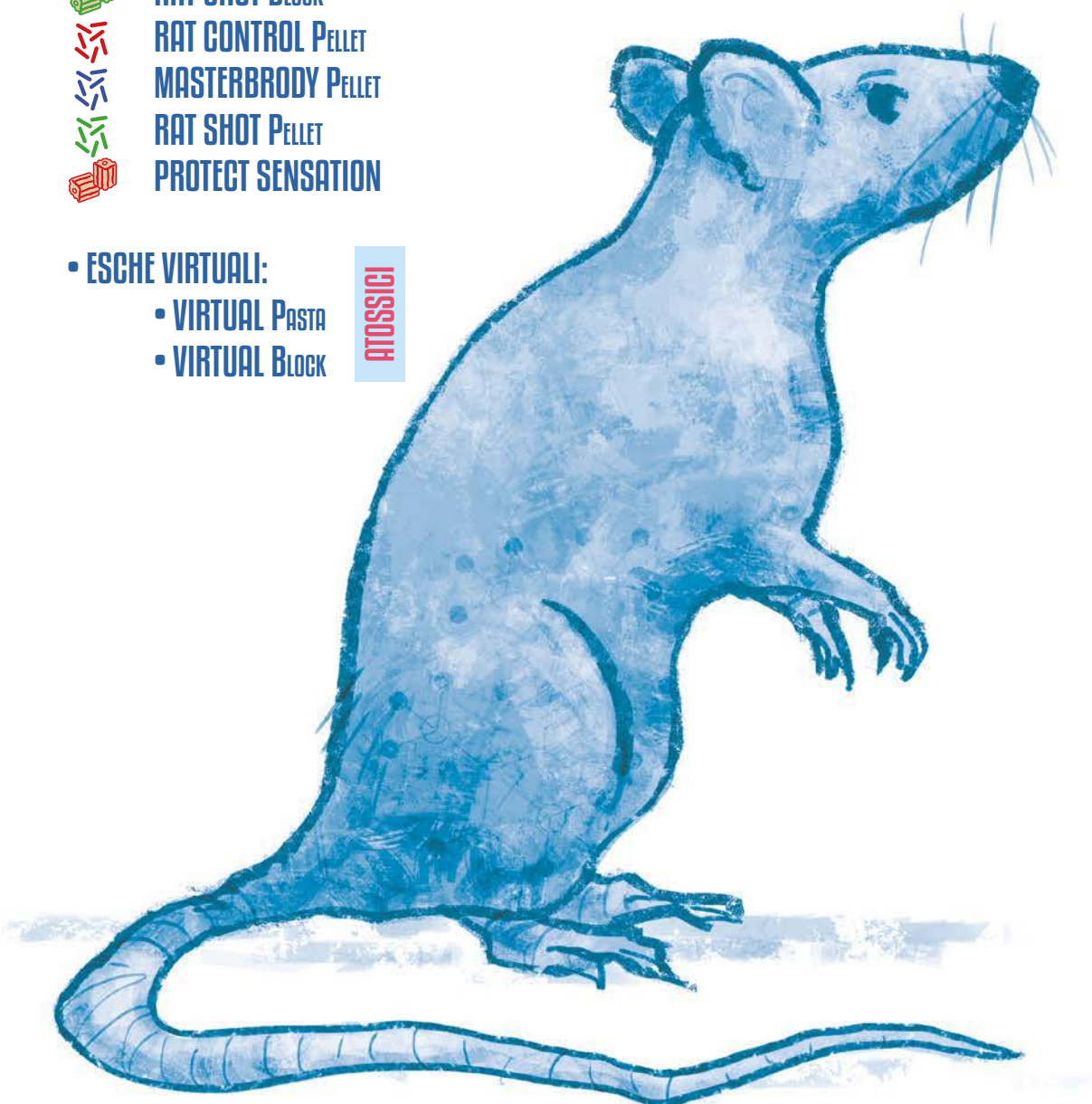



RODENTICIDI

Utilizziamo anticoagulanti di 2^a generazione **inibitori della vitamina K** (*Bromadiolone, Difenacoum e Brodifacoum*) che impediscono la coagulazione del sangue e causano la morte del roditore nel giro di 1-5 giorni, in modo che non si sviluppi diffidenza di gruppo verso le esche e siano perciò più efficaci.

Aggiungiamo un amaricante per contrastare le ingestioni accidentali dei non target, e scegliamo materie prime di alta qualità per rendere il prodotto più attrattivo per i roditori.



l'esca agisce in 1-4 giorni

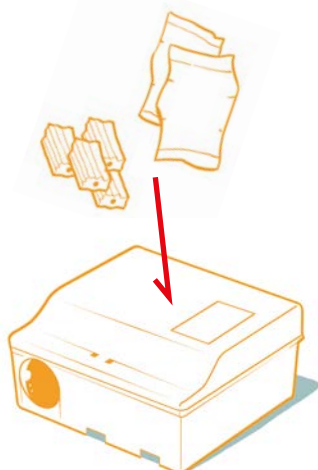

TARGET:

Mus musculus, Rattus rattus, Rattus norvegicus

UTILIZZO:

Come da normativa vigente (o.m. 18 dicembre 2008 e modifiche), **SOLO in erogatori di sicurezza chiusi**.

PRINCIPI ATTIVI:

ANTICOAGULANTI INIBITORI DELLA VITAMINA K registrati come BIOCIDI (regolamento 528/2012):



| PRINCIPIO ATTIVO | PASTA | BLOCCHI | PELLET | GRANAGLIE |
|------------------|-------|---------|--------|-----------|
| • BROMADIOLONE | | | | |
| • DIFENACOUM | | | | |
| • BRODIFACOUM | | | | |

amaricante: **DENATONIO BENZOATO**

Scala di tossicità dei rodenticidi utilizzati sui target:

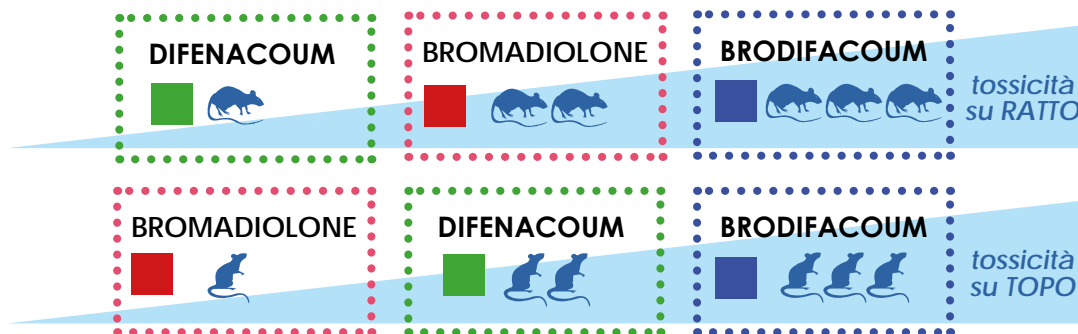







| UTILIZZATORE | CONCENTRAZIONE PRINCIPIO ATTIVO | PACKAGING CONSENTITO |
|--|---------------------------------|--|
| PROFESSIONISTA PROFESSIONISTA FORMATO | 0,005% | DA 1,5 Kg FINO A 25 Kg |
| PROFESSIONISTA PROFESSIONISTA FORMATO | 0,0025% | DA 1,5 Kg FINO A 25 Kg |
| GENERAL PUBLIC | 0,0025% | DA 10 g FINO A 150 g o 300 g (blocchi) |

Bromadiolone Difenacoum Brodifacoum





0,005%

BROMADIOLONE



BROMADIOLONE



10 Kg

SCHEDA
TECNICA

Scatola da 10 Kg

Codice 132-10

Appetibile mix di aromi e frumento intero decorticato, frumento fioccato, avena fioccata, mais fioccato e **girasole** di prima qualità.

I cereali sono spesso alla base dell'alimentazione dei roditori in differenti contesti ambientali, utilizzare questa particolare formulazione massimizza l'accettazione ed il consumo dell'esca, portando ad un rapido contenimento delle infestazioni.

Il principio attivo è uniformemente presente in ogni parte del prodotto, ottimizzando così la quantità necessaria per il trattamento.

Utilizzato per:



- derattizzazioni in ambienti interni;
- derattizzazioni intorno a edifici urbani e RURALI;



Formulato a base di **BROMADIOLONE allo 0,005%**

Disponibile nel formato in scatola di cartone da 10 Kg.





0,0025%

DIFENACOU M



DIFENACOU M



10 Kg

SCHEDA
TECNICA

Scatola da 10 Kg

Codice 163-MIX-10PRO

MISCELA DI CEREALI INTERI che costituisce un mix bilanciato ed appetibile di granaglie: la **DIETA D'ECCELLENZA** per i roditori in ogni contesto.

Utilizzare differenti cereali nella stessa formulazione incentiva il consumo dell'esca anche in caso di preferenze alimentari del singolo roditore o della colonia.

L'alta qualità delle materie prime di Flash ed il principio attivo contenuto all'interno del prodotto, il Difenacoum, permettono:

- **Alta appetibilità** e quindi **rapido consumo**;
- **maggior sicurezza** per le specie non target come gli animali domestici o la fauna selvatica: grazie alla **tipologia** e **concentrazione** del principio attivo utilizzato.

Formulato a base di **DIFENACOU M allo 0,0025%**

Utilizzato per:

- derattizzazioni in ambienti interni;
- derattizzazioni intorno a edifici urbani e RURALI.

Disponibile nel formato in scatola di cartone da 10 Kg.

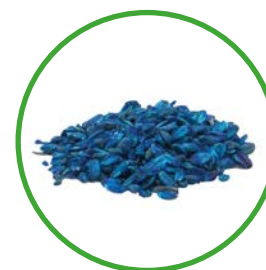



TIGER 5.0®



Esca rodenticida pronta all'uso in pasta fresca. Le materie prime di eccellente qualità impiegate e gli aromi presenti nella formula rendono **Tiger 5.0** molto appetibile per i roditori.

Prodotto ad uso professionale, nel comodo formato da 1,5 kg, in **BUSTINE DA 20 g**.

Disponibile in due formati:

- **busta da 1,5 Kg**
- **astuccio contenente 3 buste da 500 g**

L'alta appetibilità data dalla formulazione alimentare unita al principio attivo (*Brodifacoum*) garantiscono il controllo delle **infestazioni più problematiche**, anche in presenza di resistenza verso gli altri principi attivi.

Ideale per:

- utilizzo in **ambienti moderatamente umidi**;
- in ambienti **interni** e in **esterni**;
- in caso di **popolazioni resistenti al bromadiolone**.



**ASTUCCIO
3 X 500 g.**



**BUSTA
1,5 Kg.**

0,005%

BRODIFACOUM



BRODIFACOUM



SCHEDA
TECNICA



1,5
Kg

12

Busta da 1,5 Kg

Codice 160-TIG50



1,5
Kg

10

Astuccio da 1,5 Kg (3 x 500 g)

Codice 160-TIG50x3



TIGER 25®



Esca rodenticida pronta all'uso in pasta fresca.

- **Prodotto ad USO PROFESSIONALE** disponibile nel formato scatola da 10 Kg;
- **Prodotto ad USO NON PROFESSIONALE** nel formato buste da 150 g (60 buste per 9 Kg totali).

Entrambi contengono **BUSTINE DA 10 g**.

Ideale per:

- utilizzo in **ambienti moderatamente umidi**;
- in ambienti **interni** e in **esterni**;
- in caso di **popolazioni resistenti al bromadiolone**.



**BUSTA
150 g.**

**UTILIZZO
GENERAL
PUBLIC**

**BUSTINE
DA 10 g**

**UTILIZZO
PROFESSIONALE**



10 Kg.

0,0025%

BRODIFACOUM



BRODIFACOUM



SCHEDA
TECNICA



10 Kg

Scatola da 10 Kg

Codice 160-TIG25



150
g.

60

Busta da 150 g

Codice 160-TIG25x150

RAT CONTROL® PASTA



0,005%

BROMADIOLONE

BROMADIOLONE

10 Kg

SCHEDA
TECNICA

Codice
130-10

Pasta fresca estremamente appetibile grazie all'uso di materie prime (farine di cereali, proteine, grassi e zuccheri) di **alta qualità** miscelate fra loro.

L'esca si presenta come un boccone di pasta morbida del peso di **20 grammi**.

La speciale formulazione con alto contenuto di aromi, grassi e olii vegetali conserva la pasta morbida ed inalterata per molto tempo.

Ideale per:

- utilizzo in **ambienti moderatamente umidi**;
- in ambienti **interni** e in **esterni**.



MASTERBRODY® PASTA



0,005%

BRODIFACOUM

BRODIFACOUM

10 Kg

SCHEDA
TECNICA

Codice
160-10

L'alta appetibilità data dalla formulazione alimentare unita al principio attivo (*Brodifacoum*) garantiscono il controllo delle **infestazioni più problematiche**, anche in presenza di resistenza verso gli altri principi attivi.

Ideale per:

- utilizzo in **ambienti moderatamente umidi**;
- in ambienti **interni** e in **esterni**;
- in caso di **popolazioni resistenti al bromadiolone**.



RAT SHOT® PASTA



0,005%

DIFENACOUM

DIFENACOUM

10 Kg

SCHEDA
TECNICA

Codice
161-10

L'alta appetibilità data dalla formulazione alimentare si unisce al principio attivo (*Difenacoum*) caratterizzato da un' **inferiore tossicità verso gli animali non bersaglio** rispetto a Bromadiolone e Brodifacoum; questo lo rende particolarmente idoneo ad esempio per **derattizzazioni in ambiente urbano**.

Ideale per:

- utilizzo in **ambienti moderatamente umidi**;
- in ambienti **interni** e in **esterni**;
- presenza massiva di animali non target.





RAT CONTROL® BLOCK



Blocchetto paraffinato composto da materie prime di **prima scelta** quali farine e cereali molto appetibili per i roditori.

La **paraffina** contenuta nella formulazione protegge l'esca rendendola indicata per un uso anche in ambienti particolarmente umidi.

I blocchi, del peso di **20 grammi** circa possono essere usati in ambienti civili, rurali, industriali.

Ideale per:

- utilizzo in **ambienti particolarmente umidi**;
- in ambienti **interni** e in **esterni**;
- **foro centrale** per l'utilizzo in erogatori di sicurezza della linea **Masterbox®**, **Total Box®** e **Fusion Box®**.



0,005%

BROMADIOLONE



BROMADIOLONE



SCHEDA TECNICA



Codice 131-10



MASTERBRODY® BLOCK



Blocchetto paraffinato composto da materie prime **accuratamente selezionate e molto appetibili per i roditori**.

La **paraffina** contenuta nella formulazione protegge l'esca rendendola indicata per un uso anche in ambienti particolarmente umidi.

I blocchi, del peso di **20 grammi** circa possono essere usati in ambienti civili, rurali, industriali.

Ideale per:

- utilizzo in **ambienti particolarmente umidi**;
- in ambienti **interni** e in **esterni**;
- in caso di **popolazioni resistenti**;
- **foro centrale** per l'utilizzo in erogatori di sicurezza della linea **Masterbox®**, **Total Box®** e **Fusion Box®**.



0,005%

BRODIFACOUM



BRODIFACOUM



SCHEDA TECNICA



Codice 162-10



RAT SHOT® BLOCK



Blocchetto paraffinato composto da materie prime di **alta qualità** quali farine e cereali molto appetibili per i roditori.

La **paraffina** contenuta nella formulazione protegge l'esca rendendola indicata per un uso anche in ambienti particolarmente umidi.

I blocchi, del peso di **20 grammi** circa possono essere usati in ambienti civili, rurali, industriali.

Ideale per:

- utilizzo in **ambienti particolarmente umidi**;
- in ambienti **interni** e in **esterni**;
- in caso di **popolazioni resistenti**;
- contesti **urbani**;
- **foro centrale** per l'utilizzo in erogatori di sicurezza della linea **Masterbox®**, **Total Box®** e **Fusion Box®**.



0,005%

DIFENACOUM



DIFENACOUM



SCHEDA TECNICA



Codice 163-10

RAT CONTROL® PELLET



0,005%

BROMADIOLONE

BROMADIOLONE

10 Kg

SCHEDA TECNICA

Codice 165-PT10

Esca rodenticida pelletata a base di cereali, la sua formulazione mantiene **inalterata l'appetibilità** degli ingredienti senza **perdere in stabilità**.

La rigidità del pellet **induce la rosura** ed il consumo dell'esca emulando il naturale alimento dei roditori.

Il principio attivo Bromadiolone è efficace fin dal primo consumo, garantendo un rapido controllo delle infestazioni murine, anche in contesti difficili. Rat Control® Pellet è utilizzabile dentro ed intorno agli edifici sia civili che industriali (anche le stive dei natanti).



MASTERBRODY® PELLET



0,005%

BRODIFACOUM

BRODIFACOUM

10 Kg

SCHEDA TECNICA

Codice 160-PT10

Esca a base di cereali compressi, efficace sia sul topolino domestico che sui ratti, Masterbrody® pellet garantisce il contenimento delle infestazioni fin dai primi consumi.

Stabile ed appetibile grazie ai cereali di prima qualità che lo compongono, Masterbrody® pellet è utilizzabile dentro ed intorno agli edifici sia civili che industriali (anche magazzini in genere quali le stive dei natanti).

Masterbrody® pellet contiene al suo interno un amaro, il denatonio benzoato, per prevenire eventuali ingestioni e garantire la massima sicurezza di animali non bersaglio e bambini.



RAT SHOT® PELLET



0,005%

DIFENACOUM

DIFENACOUM

10 Kg

SCHEDA TECNICA

Codice 161-PT10

Composto da cereali ed appetibilizzanti di prima scelta, compressi a formare un pellet.

Il pellet per le sue caratteristiche di durezza **incentiva la rosura** da parte dei roditori, portando così ad un **veloce consumo** e di conseguenza al contenimento delle infestazioni, anche in contesti difficili.

Rat shot® pellet contiene Difenacoum, un principio attivo efficace già dalla prima ingestione, ma con una tossicità meno elevata nei confronti degli organismi non target rispetto agli altri principi attivi.





Protect Sensation® è un'esca rodenticida innovativa e brevettata a base di bromadiolone.

Disegnata per MASSIMIZZARE I CONSUMI E MINIMIZZARE I TEMPI DI APPROCCIO ALL'ESCA, Protect Sensation® ha una **DOPPIA FORMULAZIONE**:

- **ESTERNO PARAFFINATO**

Questa parte consente all'esca di **resistere all'umidità** e, grazie al foro passante, permette un fissaggio sicuro all'interno degli erogatori.

All'interno della matrice paraffinata sono inclusi cereali spezzati per incentivarne il consumo e l'accettazione da parte dei roditori.

- **CUORE DI PASTA FRESCA**

L'interno del blocco, ripieno di esca in pasta (blu), grazie all'elevata qualità delle materie prime ed al maggior apporto calorico aumenta ulteriormente l'**appetibilità** ed i consumi.

La pasta fresca è direttamente accessibile dai lati del blocco, consentendo al roditore di **scegliere** di consumare la formulazione che preferisce.

La differenza di colore tra le due formulazioni **facilita** la **quantificazione dei consumi** ed il riconoscimento dei **segni di rosura**.

Anche la forma di Protect Sensation® è pensata per incentivarne il consumo da parte dei roditori, infatti l'involucro paraffinato offre più punti di attacco rispetto ai classici spigoli, rendendolo un comodo pasto in qualsiasi posizione venga messo.



RESISTENTE AGLI AGENTI ATMOSFERICI



0,005%

BROMADIOLONE

BROMADIOLONE

SCHEDA TECNICA

8 Kg 1

Secchio da 8 Kg

Codice 164-8



PROTECT SENSATION® IL MASSIMO DALLE DUE TIPOLOGIE DI RODENTICIDI

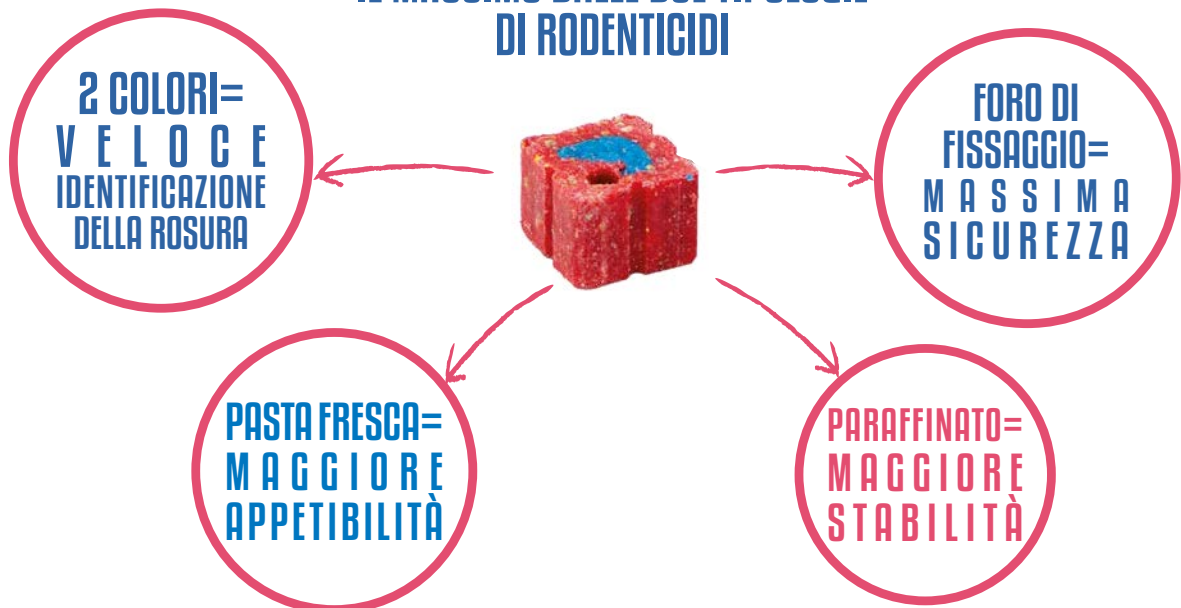



NON TOSSICHE

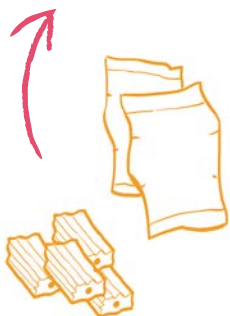

L'esca virtuale è un'esca alimentare **priva di principi attivi** che consente di **MONITORARE** la presenza di roditori prima e dopo un intervento di derattizzazione e di individuare con facilità i segni di infestazioni murine. Consente un **monitoraggio continuo** nel tempo.

Disponibile in due differenti formulazioni:

- bustine di pasta fresca
- blocchi paraffinati.

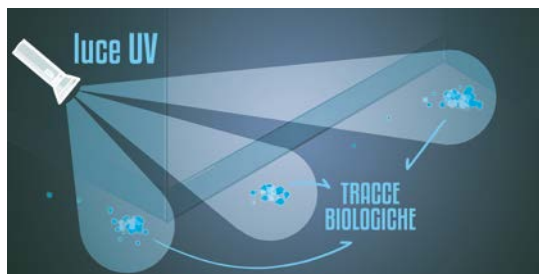

IDEALE PER:

- SETTORE ALIMENTARE
- SCUOLE
- OSPEDALI



VIRTUAL PASTA®



ATOSSICO

SCHEDA
TECNICA

Bustine da 20 g.

Codice 166-05

Virtual Pasta® si presenta in bocconi di pasta morbida del peso di circa 20 grammi. Il perfetto bilanciamento tra proteine e zuccheri con un contenuto di grassi ed oli vegetali ne esaltano il potere attrattivo.

Stabile e inalterata per molto tempo e con qualsiasi condizione atmosferica, questa esca contiene una sostanza fluorescente tracciante in grado di evidenziare le tracce dei roditori visualizzabile con una **torcia UV** (vedi nostro cod. 640, pag 106).

Virtual Pasta® può essere usata in ambienti **moderatamente umidi** sia all'interno sia all'esterno degli edifici.



CON TRACCIANTE UV



VIRTUAL BLOCK®



ATOSSICO

SCHEDA
TECNICA

Bustine da 20 g.

Codice 167-05

Virtual Block® è un'esca in blocchetti priva di principio attivo. Trova ampio utilizzo nel monitoraggio di topi e ratti all'interno di aree sensibili come le scuole e le industrie alimentari.

Virtual Block® contiene una sostanza fluorescente tracciante che potrà essere visualizzata con una **torcia UV** (vedi nostro cod. 640, pag. 106).

I blocchetti si possono usare in combinazione con la linea di contenitori di sicurezza **Masterbox®**, **Total Box®** e **Fusion Box®**.



CON TRACCIANTE UV



BLOCCO SINTETICO



Esca in **materiale plastico aromatizzata** alla nocciola.

Utile per effettuare monitoraggi in sicurezza, l'**ASSENZA DI SOSTANZE ALIMENTARI EVITA:**

- eventuali contaminazioni
- infestazioni secondarie

CARATTERISTICHE:

- Il materiale plastico semi rigido consente una **rapida individuazione dei segni di rosura**;
- Il foro passante permette il fissaggio sugli spiedi all'interno degli erogatori di sicurezza della linea **Master-box, Total Box e Fusion Box**.



ATOSSICO PRIVO DI ALLERGENI



| | |
|---|------------|
|  ATOSSICO | |
|  SCHEDA TECNICA | 12 pz |
| Aroma | Nocciola |
| Codice | 813 |

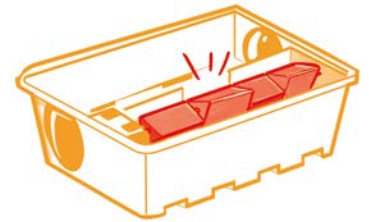

NUOVI FORMATI RAT TAP®



Esca **sintetica aromatizzata** alla nocciola di piccole dimensioni. Utile per attirare topi e ratti senza l'impiego di sostanze alimentari, **EVITANDO** così **CONTAMINAZIONI** o **INFESTAZIONI SECONDARIE**.

Il materiale plastico permette di individuare rapidamente eventuali segni di rosura. **Disponibili in 2 dimensioni:**

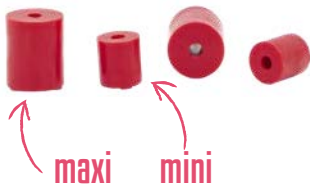

RAT TAP® MINI



 9 mm diametro
9,5 mm altezza

La dimensione ridotta la rende idonea all'impiego:

- **nelle trappole a scatto** per TOPI cod. 145-MI;
- **sulle piastre collanti** per aumentarne il potere attrattivo.



ATOSSICO PRIVO DI ALLERGENI

RAT TAP® MAXI



 13 mm diametro
15 mm altezza

La dimensione maggiorata la rende idonea all'impiego:

- **nelle trappole a scatto** per RATTI 145-TR e 145-RA;
- **sulle piastre collanti** per aumentarne il potere attrattivo.



| | |
|---|---------------|
|  ATOSSICO | |
|  SCHEDA TECNICA | 40 pz |
| Aroma | Nocciola |
| Codice | 812-MI |

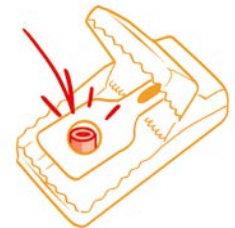

| | |
|---|---------------|
|  ATOSSICO | |
|  SCHEDA TECNICA | 15 pz |
| Aroma | Nocciola |
| Codice | 812-TR |



| | |
|---|---|
|  ATOSSICO | |
| 400 g. | 6 |
| SCHEDA TECNICA  | |
| Aroma | Nocciola Anice |
| Codice | 810-NO (Nocciola) 810-AN (Anice) |

Masterballs® è un attrattivo alimentare per topi e ratti **non tossico** e dall'alto contenuto acquoso.

Ideale soprattutto negli ambienti esterni ed interni in cui l'acqua è una risorsa limitata per i roditori. Gli aromi alimentari presenti al suo interno ne aumentano il potere attrattivo.

La pratica forma in palline è l'ideale come adescante dentro le snap trap e dentro tutte le trappole multicattura. **Masterballs®** può essere usato in aziende alimentari, magazzini, supermercati, piattaforme di stoccaggio, mulini, etc. **Masterballs** è disponibile in **due aromi**:

- nocciola
- anice

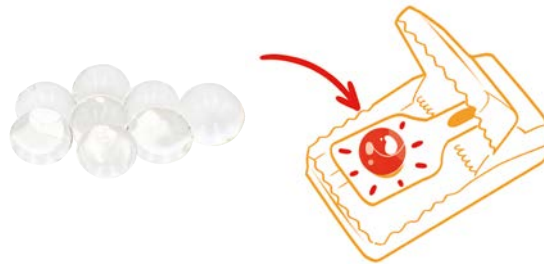

**ATOSSICO
PRIVO DI
ALLERGENI**



| | |
|---|---------------|
|  ATOSSICO | |
| 500 ml | 12 |
| SCHEDA TECNICA  | |
| Aroma | Nocciola |
| Codice | 811-NO |

Rat Spray® in bombola da 500 ml è un attrattivo alimentare con doppia funzione:

- **ATTRAE** le specie target (ratto e topo) verso un determinato punto o percorso, facilitando così l'ingresso all'interno degli erogatori d'esca.
- **POTENZIA** la capacità di cattura di trappole a scatto, piastre collanti e trappole meccaniche a cattura singola o multipla.
Spruzzato **SULLE ESCHE RODENTICIDE** le rende più appetitose.

Utilizzabile in magazzini, supermercati, aziende alimentari ed in genere ovunque sia necessario effettuare un rapido contenimento di eventuali infestazioni murine.

Rat Spray® è disponibile nell'aroma **NOCCIOLA**.

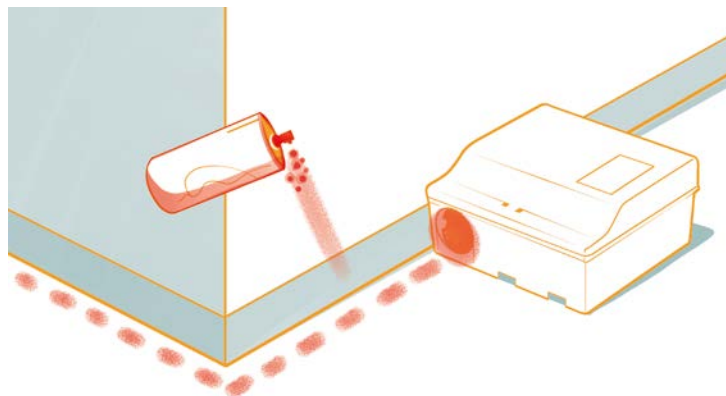

**ATOSSICO
PRIVO DI
ALLERGENI**



I roditori possono causare **gravi danni a cavi elettrici** e cavi dati con la loro abitudine di rodere il rivestimento isolante esterno.

Hocus Topus è un **prodotto pronto uso** che **PROTEGGE CAVI, TUBI** ed in generale i materiali plastici dai possibili danni arrecati dai roditori, disincentivandone la rosura.

Il gusto del prodotto non risulta gradevole ai roditori **già dai primi istanti di attacco** alle superfici plastiche, disincentivando l'animale dal continuare a rodere ed interrompendo sul nascere questa sgradita abitudine.

Le **proprietà dielettriche** di Hocus topus ne consentono l'uso su cavi elettrici mantenendone inalterata l'efficienza. Si raccomanda però sempre di nebulizzare il prodotto senza il passaggio di corrente per via dei propellenti contenuti all'interno della bombola.

MODI D'USO:

rimuovere la polvere eventualmente presente sulle superfici da trattare con un pennello e polverizzare il prodotto in maniera uniforme da una distanza di 15-20 centimetri.

L'effetto del prodotto si protrae fino a 4 settimane.

CARATTERISTICHE:

- disabituante alla rosura dei cavi elettrici;
- formato spray da 500 ml;
- pronto uso;
- **dura fino a 4 settimane.**



SCHEDA TECNICA

500 ml

12

Codice
754

**FINO A
4 SETTIMANE
DI DURATA**



**DISINCENTIVA
LA ROSURA DEI
CAVI ELETTRICI**

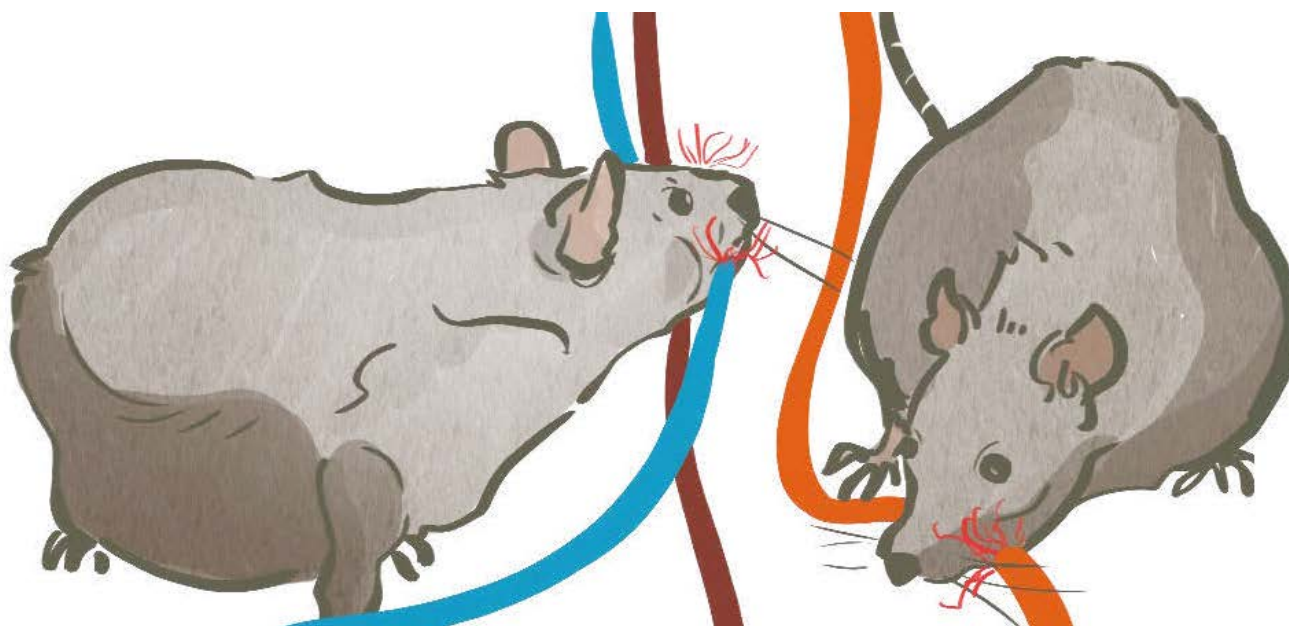

TRAPPOLE PER LA CATTURA E IL MONITORAGGIO DI TOPI E RATTI

- TRAPPOLE A SCATTO PER RATTI
- TRAPPOLE A SCATTO PER RATTI LP
- TRAPPOLE A SCATTO PER TOPI
- MASTERBOX MULTI
- MULTICATTURA PER TOPI
- MULTICATTURA PER RATTI
- TRAPPOLA SMALL
- TRAPPOLA MEDIUM
- TRAPPOLA LARGE
- TRAPPOLA MULTICATTURA MEDIUM
- TRAPPOLA MULTICATTURA MAXI
- TRAPPOLA A DUE INGRESSI
- TAVOLETTA COLLANTE PER TOPI E RATTI
- VASCHETTA COLLANTE IN PLASTICA
- VASCHETTA COLLANTE PER TOTAL
- CARTONCINI COLLANTI MONITOR SLIM
- RAT KILLER
- CARTONCINI COLLANTI MASTERTRAP TOPI
- CARTONCINI COLLANTI MASTERTRAP RATTI
- CARTONCINI COLLANTI INSECT MONITOR

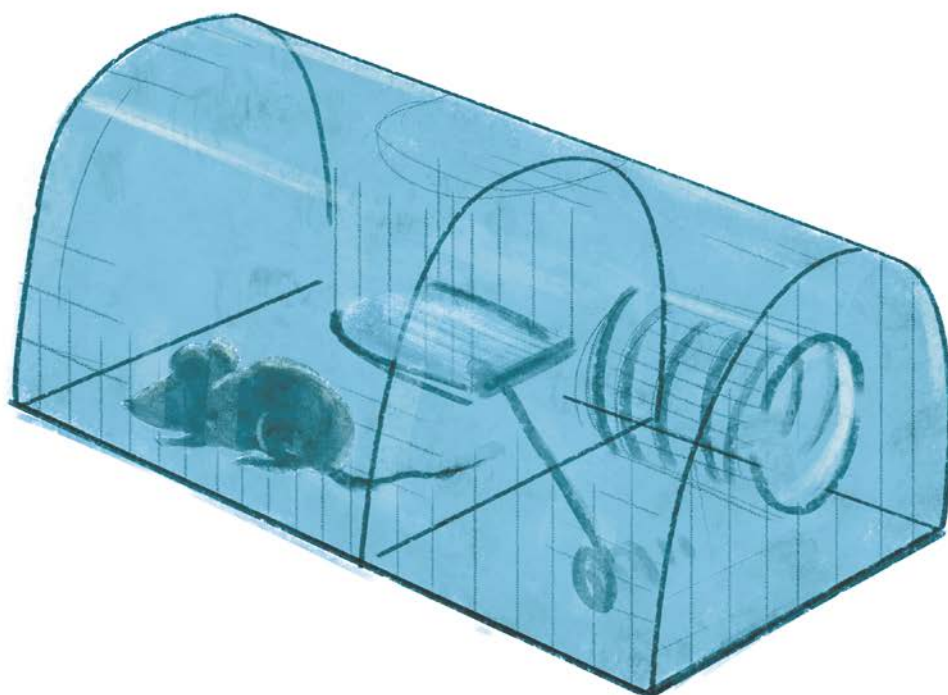



SNAP TRAP

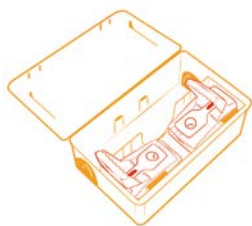

Trappole a scatto robuste e affidabili in plastica adatta per la cattura di topi e ratti, con sistema di sicurezza per il caricamento dell'esca.

Può essere usata anche in ambienti umidi o sottoposti a frequenti lavaggi.

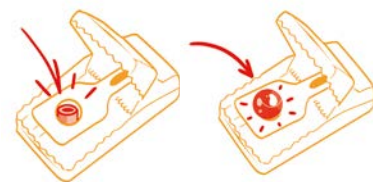

LIBERE o
NELL'EROGATORE



SNAP TRAP RATTI



UTILIZZABILE CON:

Nuovo Masterbox Plus®
cod 243
Fusion Box HPT®
cod 196-HPT

ATTRATTIVO:
RAT TAP MAXI
COD. 812-TR



ATTRATTIVO:
MASTERBALLS
COD. 810



SNAP TRAP RATTI LP



UTILIZZABILE CON:

Nuovo Masterbox Plus®
cod 243
Fusion Box HPT®
cod 196-HPT

ATTRATTIVO:
RAT TAP MAXI
COD. 812-TR



ATTRATTIVO:
MASTERBALLS
COD. 810



SNAP TRAP TOPI



UTILIZZABILE CON:

Nuovo Masterbox Plus®
cod 243
Fusion Box HPT®
cod 196-HPT
Masterbox Maxi®
cod 136
Total Box®
cod 146
Masterbox MULTI®
cod 238-MU-PLA

ATTRATTIVO:
RAT TAP MINI
COD. 812-MI



ATTRATTIVO:
MASTERBALLS
COD. 810

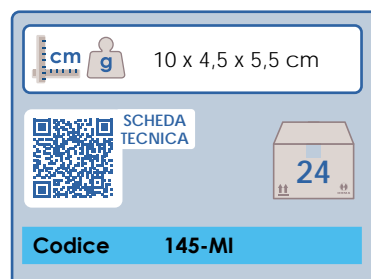



MADE IN ITALY

MASTERBOX® MULTI



TRAPPOLE RODITORI

| | |
|-------------------|---|
| | 29 x 18 x 7 cm 500 g |
| | 12 |
| | SCHEDA TECNICA |
| Chiusura | 1 chiave Unilock |
| Colore | Nero con coperchio trasparente |
| Accessori | Kit bascule 2 Spiedini di acciaio inox |
| Personalizzazione | Serigrafia o incisione |
| Codice | 238MU-PLA |

ORMA presenta il nuovo MASTERBOX® MULTICATTURA: **PRATICITÀ, VERSATILITÀ E ROBUSTEZZA** in ogni situazione d'impiego.

Senza l'utilizzo di biocidi, esso può essere utilizzato in ogni ambiente con un occhio di riguardo per le aziende alimentari.

Questa nuova trappola permette all'utilizzatore di sfruttare diverse soluzioni: dal monitoraggio con esche virtuali all'utilizzo con trappole a scatto per la cattura, dalle piastrine collanti (cartoncino o plastica) per il monitoraggio di topi e insetti striscianti alla cattura mediante il sistema basculante, all'occorrenza, rimuovendo le bascule può trasformarsi in erogatore d'esca.



CARATTERISTICHE:

- **doppio sistema basculante** trasparente;
- **teffo trasparente** ispezionabile;
- chiusura con chiave di sicurezza (**SISTEMA UNILOCK**) e **CLIP Metallica** (maggiore sicurezza);
- monitoraggio con trappole a scatto;
- monitoraggio roditori e insetti striscianti;
- **bascule rimovibili** (versatilità di utilizzo) in **plastica** (evitano la formazione di ruggine).

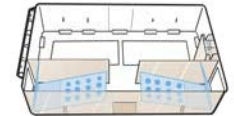
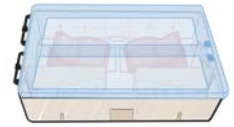

UTILIZZABILE CON:



ATTRATTIVI
Blocco sintetico
cod 813



Rat Spray
cod 811



CARTONCINI COLLANTI
Mastertrap topi
cod 125



Mastertrap scarafaggi
cod 120G



SNAPTRAP
Topi
cod 145-MI

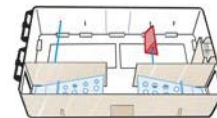
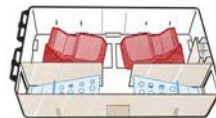
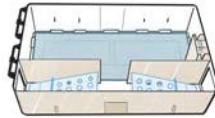

MASSIMA
VERSATILITÀ

In dotazione:

- Kit bascule;
- Chiave di sicurezza Unilock;
- 2 Spiedini di acciaio inox.



CHIUSURA CON
CLIP METALLICA

SISTEMA UNILOCK





MULTICATTURA PER TOPI



Trappole multicattura per topi. Un semplice ed efficace **meccanismo a bilanciere** permette la cattura multipla di topi.

Non utilizzando biocidi il loro utilizzo è possibile in ogni ambiente ed in special modo nelle aziende alimentari.

Ideale anche per monitoraggio di insetti striscianti. Disponibile in diversi modelli.

A



B



C



D



E



F

SCHEDE TECNICHE



A



B



C



D



E



F

| Dati Tecnici | MULTICATCH CON FINESTRA TRASPARENTE | MULTICATCH CON CHIAVE | MULTICATCH SENZA FINESTRA | MULTICATCH CORNER | MULTICATCH SMALL | MULTICATCH LONG |
|--------------|-------------------------------------|-----------------------|---------------------------|----------------------|-------------------|-----------------|
| Materiale | Lamiera zincata | Lamiera zincata | Lamiera zincata | Lamiera zincata | Lamiera zincata | Lamiera zincata |
| | 27 x 16 x 5 cm | 27 x 16 x 5 cm | 27 x 16 x 5 cm | 18.5 x 18.5 x 4.5 cm | 26.2 x 9 x 4.6 cm | 43 x 6.9 x 5 cm |
| | 570 g | 590 g | 590 g | 570 g | 470 g | 480 g |
| | 12 pz | 12 pz | 12 pz | 12 pz | 12 pz | 12 pz |
| Codice | 138MU | 138MU-KEY | 138MU-LID | 138MU-COR | 138MU-SMA | 138MU-LON |

UTILIZZABILE CON:

CARTONCINI COLLANTI

facilitano la rimozione delle catture
cod 125, 125-PLA



ATTRATTIVI

Rat Spray
cod 811
Rat Tap
cod 812



NON IMPIEGANO BIOCIDI



MULTICATTURA PER RATTI

A



16 cm

36 cm

B

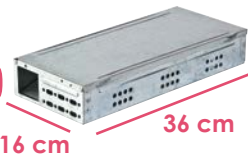

16 cm

36 cm

C



22.4 cm

44 cm

Trappole multicattura per ratti. Funzionano con un semplice ed efficace **meccanismo a bilanciere** e permettono la cattura multipla di topi e ratti.

Non utilizzando biocidi, il loro impiego è possibile in ogni ambiente ed in special modo nelle aziende alimentari.

Le trappole sono estremamente robuste e ben si adattano anche ad un uso esterno.

Disponibile in 3 diversi modelli.

SCHEDE TECNICHE



A



B



C

| Dati Tecnici | MULTICATTURA RATTI | MULTICATTURA RATTI LID | MULTICATTURA RATTI LARGE |
|--------------|--------------------|------------------------|--------------------------|
| Materiale | Lamiera zincata | Lamiera zincata | Lamiera zincata |
| Coperchio | Trasparente | Metallo | Metallo |
| | 36 x 16 x 6.5 cm | 36 x 16 x 6.5 cm | 44 x 22.4 x 11 cm |
| | 930 g | 930 g | 3.3 Kg |
| | 12 pz | 12 pz | 4 pz |
| Codice | 181 | 182 | 183 |

UTILIZZABILE CON:

CARTONCINI COLLANTI

facilitano la rimozione delle catture
cod 125,
cod 141-NE (per 183)



ATTRATTIVI

Rat Spray
cod 811
Rat Tap
cod 812-MI
cod 812-TR





NON IMPIEGANO BIOCIDI

CON BLOCCO COPERCHIO



TRAPPOLA SMALL



 **cm**  22.5 x 15 x 10 cm
 460 g

 1

SCHEDA
 TECNICA 

Codice 189-SMA

Trappola in **filo zincato elettrosaldato**, può essere utilizzata sia all'interno sia all'esterno. Permette la **cattura sicura e non cruenta** di ratti ed altri piccoli animali. La grandezza della **maglia** rettangolare è di **12 x 45 mm**, misura che non permette agli animali di scappare.



PER UN RAPIDO INNESCO:

Aprire la trappola, mettere dentro un adescante alimentare e appena il roditore toccherà l'esca, la trappola si chiuderà immediatamente.

RIPIEGABILE SALVASPAZIO





NON IMPIEGA BIOCIDI

Blocco sintetico
 cod 813 
 Blocco virtuale
 cod. 167-05 

TRAPPOLA MEDIUM



 **cm**  55 x 23 x 26 cm
 2,4 Kg

 1

SCHEDA
 TECNICA 

Codice 189-MED

Trappola in **filo zincato elettrosaldato**, può essere utilizzata sia all'interno sia all'esterno. Permette la **cattura sicura e non cruenta** di grossi roditori ed altri piccoli animali. La grandezza della **maglia** rettangolare è di **22 x 48 mm**, misura che non permette agli animali di scappare.



PER UN RAPIDO INNESCO:

Aprire la trappola, mettere dentro un adescante alimentare e appena l'animale toccherà l'esca, la trappola si chiuderà immediatamente.

RIPIEGABILE SALVASPAZIO





NON IMPIEGA BIOCIDI

Blocco sintetico
 cod 813 
 Blocco virtuale
 cod. 167-05 

TRAPPOLA LARGE



 **cm**  94 x 34 x 37 cm
 3,4 Kg

 1

SCHEDA
 TECNICA 

Codice 189-LAR

Trappola in **filo zincato elettrosaldato**, può essere utilizzata sia all'interno sia all'esterno. Permette la **cattura sicura e non cruenta** di nutrie ed altri animali di taglia media. La grandezza della **maglia** rettangolare è di **22 x 48 mm**, misura che non permette agli animali di scappare.



PER UN RAPIDO INNESCO:

Aprire la trappola, mettere dentro un adescante alimentare e appena l'animale toccherà l'esca, la trappola si chiuderà immediatamente.

RIPIEGABILE SALVASPAZIO



NON IMPIEGA BIOCIDI

Blocco sintetico
 cod 813 
 Blocco virtuale
 cod. 167-05 



TRAPPOLA MULTICATTURA MEDIUM

Trappola multicattura in **filo zincato elettrosaldato** per la **cattura non cruenta** di ratti e piccoli animali. Il sistema a doppia camera con bascula di ingresso non consente l'uscita agli animali una volta entrati. La **maglia** metallica **19 x 19 mm** garantisce il contenimento dei ratti catturati e la comoda apertura sul fondo ne permette una rapida rimozione.



NON
IMPIEGA
BIOCIDI

PER UN RAPIDO INNESCO:

Aprire la trappola e posizionare un adescante alimentare solido o liquido in entrambe le camere della gabbia. Non necessita di alcun montaggio preliminare.

| | | |
|----------------------|-------------------|---------------------------|
| | | 41 x 24 x 18 cm 1,0 Kg |
| | SCHEDA TECNICA | |
| Codice 189-MU | | |

Blocco sintetico
cod 813

Blocco virtuale
cod. 167-05



TRAPPOLA MULTICATTURA MAXI

Gabbia ad elevata capienza in **filo zincato elettrosaldato** per la **cattura non cruenta** di ratti e piccoli animali. Il sistema a doppia camera con ingressi multipli ad imbuto facilita l'ingresso e non consente l'uscita agli animali una volta entrati. Il contenimento delle catture è garantito dalla **maglia** metallica **19 x 19 mm**.

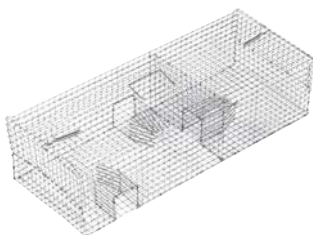

NON
IMPIEGA
BIOCIDI

PER UN RAPIDO INNESCO:

Aprire la trappola e posizionare un adescante alimentare in entrambe le stanze presenti. Recuperare gli animali catturati dall'accesso presente sul fondo della trappola. Non necessita di alcun montaggio preliminare.

| | | |
|-----------------------|-------------------|---------------------------|
| | | 80 x 31 x 19 cm 1,6 Kg |
| | SCHEDA TECNICA | |
| Codice 189-MAX | | |

Blocco sintetico
cod 813

Blocco virtuale
cod. 167-05



TRAPPOLA A 2 INGRESSI

Trappola in **rete metallica** a doppio ingresso per la **cattura non cruenta** di ratti e piccoli animali. La **maglia** metallica **18x18 mm** in filo zincato elettrosaldato non consente la fuga a cattura avvenuta.



NON
IMPIEGA
BIOCIDI

PER UN RAPIDO INNESCO:

Aprire la trappola, posizionare un adescante alimentare sull'apposito supporto nel tratto centrale del tunnel ed armare la pedana centrale. I due ingressi si chiuderanno automaticamente per caduta appena l'animale toccherà l'esca, intrappolandolo.

| | | |
|----------------------|-------------------|----------------------------|
| | | 102 x 20 x 20 cm 2,3 Kg |
| | SCHEDA TECNICA | |
| Codice 189-SP | | |

Blocco sintetico
cod 813

Blocco virtuale
cod. 167-05

TAVOLETTA COLLANTE



| | |
|--|--|
|  cm  g | 14 x 19 cm |
|  96 | SCHEDA TECNICA  |
| Target | Topi |
| Codice | 144 |
|  cm | 28 x 19 cm |
|  48 | |
| Target | Ratti |
| Codice | 140 |

Trappola collante su base in faesite per combattere le infestazioni di roditori senza l'uso di esche rodenticide. La trappola va posizionata lungo i percorsi abituali dei roditori quali perimetri, bancali, sotto pedane, quadri elettrici, locali tecnici, magazzini. La colla è attivata con **attrattivi alimentari** ed è efficace anche a basse temperature. Disponibile in **2 misure: per topi o per ratti**.



NON IMPIEGA BIOCIDI

VASCHETTA COLLANTE IN PLASTICA



| | |
|--|--|
|  cm  g | 25 x 12 x 1,2 cm |
|  100 | SCHEDA TECNICA  |
| Colla | + attrattivi |
| Materiale | Plastica termoformata |
| Codice | 141-NE nero 141-BI bianco |
|  100 | SCHEDA TECNICA  |
| Tunnel | |
| Codice | 141-TU |

Trappole collanti in plastica con **quantità extra di colla** (40 gr) e **attrattivi alimentari**. Adatte per la cattura di topi e ratti. Efficace anche a basse temperature.

Colori disponibili: nero o bianco.

SUGGERIMENTO:

Le vaschette possono essere **protette** con un **TUNNEL** in plastica termoformata che preserva le proprietà della colla anche in ambienti polverosi.



TUNNEL PROTETTIVO

NON IMPIEGA BIOCIDI

VASCHETTA COLLANTE TOTAL®



| | |
|--|--|
|  cm  g | 19 x 12 x 1,2 cm |
|  50 | SCHEDA TECNICA  |
| Colla | + attrattivi |
| Materiale | Plastica termoformata |
| Codice | 141-TB |

Questa vaschetta è stata appositamente studiata per l'uso dentro il nostro erogatore di sicurezza **Total Box**. Adatta per catturare ratti e topi.

Efficace sia ad alte sia a basse temperature.



PERFETTA PER TOTAL BOX





MONITOR SLIM®



Trappola collante in cartoncino ideale per la cattura e/o monitoraggio di insetti striscianti e piccoli roditori.

Le dimensioni sono adatte per essere inserita perfettamente nella trappola multicattura **Multicatch Small**.

La colla è aromatizzata con degli **attrattivi alimentari** per potenziare l'effetto adescante su roditori ed insetti striscianti.

| | | |
|---------------|----------------|-----------|
| | | 24 x 7 cm |
| | SCHEDA TECNICA | |
| Colla | + attrattivi | |
| Materiale | Cartoncino | |
| Codice | 126-SMA | |

PERFETTA PER
MULTICATCH SMALL

RAT KILLER



UTILIZZABILE CON:



ATTRATTIVI
Rat Spray
cod 811



Rat Tap
cod 812

La trappola elettronica **Rat Killer** consente la cattura di topi e ratti tramite una scarica elettrica ad alto voltaggio.

Ottimo in combinazione con gli attrattivi alimentari non liquidi **Rat Spray** o **Rat Tap**.

La trappola può essere utilizzata in qualsiasi ambiente, **eccetto**:

- in luoghi con forte umidità;
- in luoghi frequentati da bambini.

| | | |
|---------------|-------------------|-----------------|
| | | 22 x 10 x 12 cm |
| | SCHEDA TECNICA | |
| Batterie | 4 LR14 (½ Torcia) | |
| Materiale | Plastica | |
| Codice | 186 | |



NON
IMPIEGA
BIOCIDI

CARATTERISTICHE:

- Alimentazione con 4 batterie LR14 (*mezza torcia*)
- Autonomia di circa 40 catture;
- **Alimentatore elettrico** per utilizzo senza batterie **incluso** nella confezione.





| | |
|---------------|----------------|
| cm g | 24 x 10 cm |
| 150 | SCHEDA TECNICA |
| Colla | + attrattivi |
| Materiale | Cartoncino |
| Codice | 125 |
| 150 | |
| Colla | + attrattivi |
| Materiale | Plastica |
| Codice | 125-PLA |

Trappola collante idonea per la cattura ed il monitoraggio di piccoli roditori ed insetti. Può essere ripiegata in modo da formare una casetta, oppure usata in piano. Le dimensioni sono adatte per essere inserita perfettamente nelle **Mullicatch** cod. 138MU, 138MU-KEY, 138MU-LID e nei contenitori **Masterbox MULTI**® e **Nuovo Masterbox Plus**®.

La colla è aromatizzata con degli **attrattivi alimentari** per potenziare il potere adescante.

Disponibile nelle versioni in cartoncino o in plastica idonea all'utilizzo in aree particolarmente umide.



PERFETTA PER
NUOVO
MASTERBOX PLUS



| | |
|---------------|----------------|
| cm g | 19 x 13 cm |
| 50 | SCHEDA TECNICA |
| Colla | + attrattivi |
| Materiale | Cartoncino |
| Codice | 129 |

Trappola collante in cartoncino specifica per catturare roditori e insetti.

Le dimensioni sono adatte per essere inserita perfettamente dentro al nostro contenitore **Total Box**® e **Fusion Box**®.

La colla è aromatizzata con degli **attrattivi alimentari** per potenziare il potere adescante.



PERFETTA PER
TOTAL BOX



| | |
|---------------|----------------|
| cm g | 9,3 x 15,7 cm |
| 140 | SCHEDA TECNICA |
| Colla | + attrattivi |
| Materiale | Cartoncino |
| Codice | 126 |

Cartoncini collanti appositamente studiati per l'inserimento nelle nostre trappole **Masterbox Insect Monitor Midi**®.

Le dimensioni li rendono **molto versatili** e per questo possono anche essere usati dentro altri contenitori (ad esempio il **Dual Monitor**®) oppure singolarmente per la cattura e monitoraggio di topi e insetti striscianti.



PERFETTA PER
INSECT MONITOR MIDI
E DUAL MONITOR



ORMA

TRAPPOLE PER LA CATTURA E IL MONITORAGGIO DEGLI INSETTI

- INSECT MONITOR® MINI
 - CARTONCINO COLLANTE MONITOR MINI
 - CARTONCINO COLLANTE MONITOR MICRO
- DUAL MONITOR
- INSECT MONITOR® MIDI
 - CARTONCINO COLLANTE MONITOR MIDI
- NATTARO® SCOUT
- CIMEX TAB®
- MASTERTRAP® SCARAFAGGI
- MASTERTRAP® SMALL
- MASTERTRAP® BED BUGS
- FEROMONI
- **NEW** EP PROTECT - CONFUSIONE SESSUALE PER *PLODIA*
- TRAPPOLA PER *POPILLIA JAPONICA*
- LEPI FUNNEL
- UNITRAP
- FEROTRAP
- ATTRATTIVO PER BLATTE
- **NUOVO MODELLO** TRAPPOLA PER DROSOFILIDI
 - ATTRATTIVO PER DROSOFILIDI
- TRAPPOLA PER VESPE
 - ATTRATTIVO PER VESPE
- FLY TRAP
- TRAPPOLA PER PROCESSIONARIA

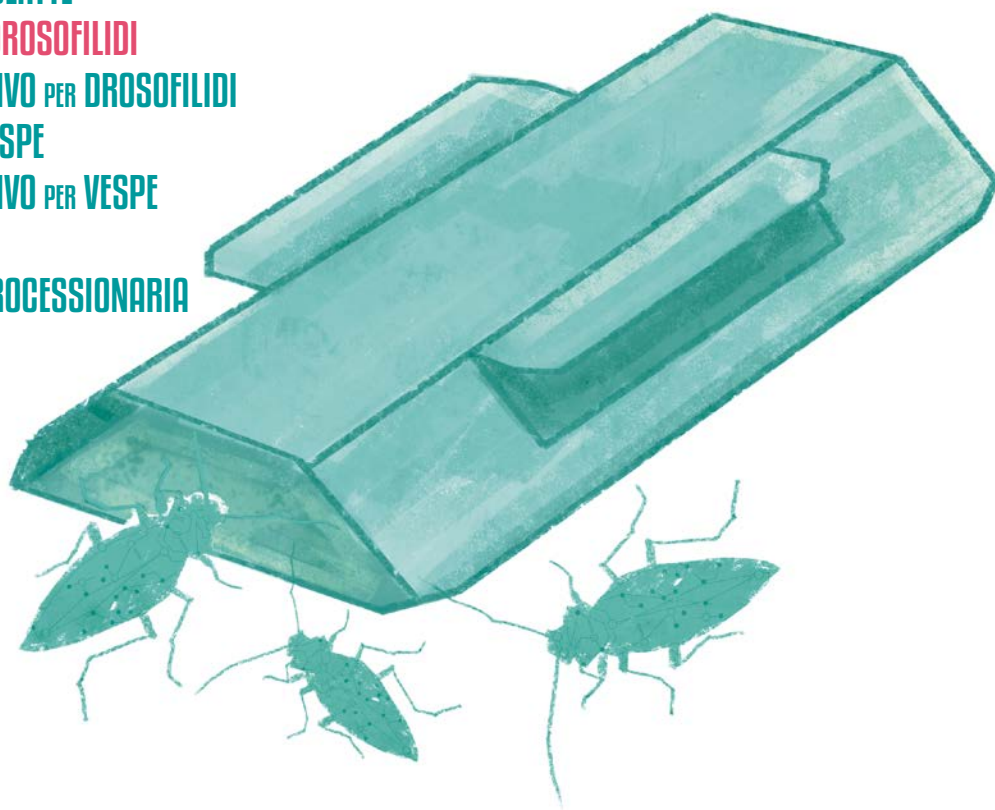



INSECT MONITOR MINI®



Trappola per insetti striscianti in polipropilene antiurto, versatile e resistente, ideale per creare punti di monitoraggio permanenti.

Si può abbinare al nostro **Masterbox Mini®** in modo da creare una doppia stazione di monitoraggio in una singola postazione.

Utilizza **cartoncini collanti Monitor Mini®** della misura 104 x 62 mm (cod. 127) si possono inserire anche i **cartoncini Monitor Micro®** misura 78 x 59 mm (cod. 128).



UTILIZZABILE CON
MASTERBOX MINI

| | |
|---------------|------------------------------|
| | 12.8 x 8 x 1.8h) cm 50 gr |
| | SCHEDA TECNICA |
| | 36 |
| Materiale | Polipropilene |
| Colore | Nero |
| Codice | 122 |

MONITOR MINI®



Trappola collante per scarafaggi e altri insetti striscianti, ideale per la cattura e/o il monitoraggio.

Il collante è attivato con aromi alimentari.

Adatti per la trappola **Insect Monitor Mini®**.

| | |
|------------------------------------|-------------------|
| | 104 x 63 mm |
| | SCHEDA TECNICA |
| | 100 |
| Cart. collante Monitor MINI | |
| Materiale | Cartoncino |
| Colore | Bianco |
| Codice | 127 |

MONITOR MICRO®



Trappola collante per scarafaggi e altri insetti striscianti, ideale per la cattura e/o il monitoraggio.

Il collante è attivato con aromi alimentari.

Adatti per la trappola **Insect Monitor Mini®**.

| | |
|-------------------------------------|-------------------|
| | 78 x 59 mm |
| | SCHEDA TECNICA |
| | 100 |
| Cart. collante Monitor MICRO | |
| Materiale | Cartoncino |
| Colore | Bianco |
| Codice | 128 |



cm g 18,2 x 12,4 x 4(h) cm
160 gr

36

SCHEDA
TECNICA



Materiale Polipropilene
Colore Nero - nero con
coperchio
trasparente

Codice 451 nero
451-NT nero +
cop. trasparente

BOX DI SICUREZZA utilizzabile per il **monitoraggio di topi e insetti striscianti** tramite piastra collante oppure come erogatore di esche topicida.

Il robusto materiale plastico e la chiusura di sicurezza lo rendono inattaccabile da agenti atmosferici, urti e manomissioni.

Disponibile anche con coperchio trasparente per una ispezione più rapida.



PER ESCHE
TOPICIDE

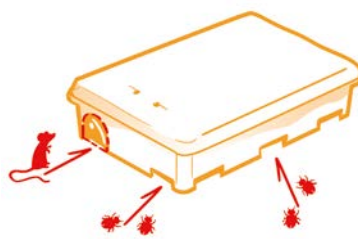
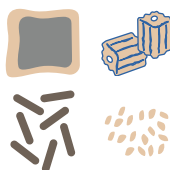

SISTEMA
UNILOCK

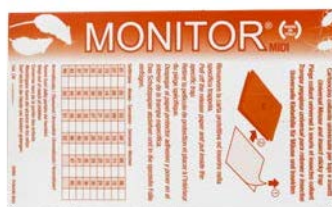

cm g 1157 x 93 mm

140

SCHEDA
TECNICA



Cart. collante Monitor MIDI

Materiale Cartoncino
Colore Bianco

Codice 126

INSECT MONITOR MIDI®



cm g 19 x 12,8 x 2(h) cm
110 gr

36

SCHEDA
TECNICA



Materiale Polipropilene
Colore Nero

Codice 121

Trappola in Polipropilene antiurto, versatile e resistente, per la creazione di punti di monitoraggio permanenti.

È dotata di un pratico alloggiamento per inserire feromoni o attrattivi, sia in pastiglie che in capsule.

Si usa con l'apposito **cartoncino collante Monitor Midi®**. E' adatta per la cattura di blatte ed altri insetti striscianti.

La base è abbinabile al nostro **Masterbox Midi®**, in modo da creare un doppio punto di monitoraggio (topi e insetti) in un'unica postazione.

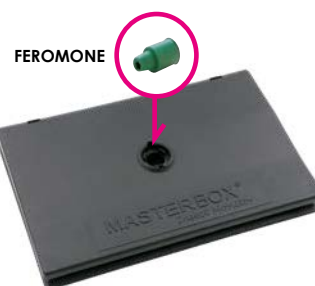

UTILIZZABILE CON
MASTERBOX MIDI



MONITOR MIDI®

Trappola collante per topi, scarafaggi e altri insetti striscianti, ideale per la cattura e/o il monitoraggio. Il collante è attivato con aromi alimentari.

UTILIZZABILE CON
INSECT MONITOR MIDI
E DUAL MONITOR

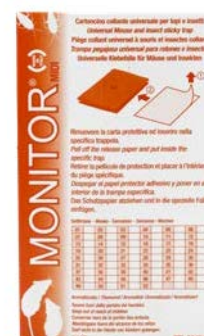



NATTARO® SCOUT

Trappola professionale per il **monitoraggio delle cimici dei letti** (*Cimex lectularius*).

Il **feromone di aggregazione** attira maschi e femmine di qualsiasi stadio di sviluppo.

La particolare struttura della trappola facilita l'ingresso delle cimici ma ne rende impossibile l'uscita.

Il feromone va inserito all'interno della trappola e sostituito ogni **3 settimane**.

Le dimensioni ridotte ne consentono un facile e discreto posizionamento sotto il letto, sul pavimento, sulle gambe della struttura letto o tra materassi morbidi.

Nattaro Scout è utilizzabile per confermare una possibile infestazione o l'esito di un trattamento e per monitorare luoghi ad alto rischio come hotel, B&B e dormitori.

**MONITORAGGIO
CIMICE DEI LETTI**



| | |
|--------------------------|------------------|
| | 6,3 x 6 x 3,7 cm |
| | SCHEDA TECNICA |
| | |
| Target | Cimici dei letti |
| Codice | 651 |
| Feromone di aggregazione | |
| Codice | 651-FE |



CIMEX TAB

Sistema per l'individuazione di *Cimex lectularius* in grado di evidenziare le tracce organiche lasciate dall'infestante.

La soluzione, ottenuta sciogliendo le 2 tabs fornite in 150 ml d'acqua, va nebulizzata sulle superfici da ispezionare: dopo pochi istanti una reazione chimica accompagnata da **luminescenza** segnalerà l'eventuale presenza di deiezioni di Cimex.

La soluzione reagisce a contatto con l'emoglobina presente negli escrementi di *Cimex lectularius*, aiutando il professionista a velocizzare la fase ispettiva.



**INDIVIDUA
LA CIMICE
DEI LETTI**

| | |
|-----------------------|-----------------------|
| | 6,3 x 6 x 3,7 cm |
| | SCHEDA TECNICA |
| | |
| Numero di trattamenti | 4 per ogni confezione |
| Codice | 645 |



MASTERTRAP SCARAFAGGI®



cm g 9,9 x 21,1 cm

SCHEDA TECNICA

200

Target Scarafaggi

Codice 120G

Sistema ecologico per la **CATTURA** e il **MONITORAGGIO** di blatte, senza l'impiego di sostanze tossiche.

La **striscia di gel attrattivo** attira gli insetti dentro la trappola collante, dove rimangono imprigionati.

Mastertrap è efficace per circa **60 giorni**.



TARGET

- Blattella germanica
- Blatta orientalis
- Periplaneta americana
- Insetti striscianti

MASTERTRAP SMALL®



cm g 25,6 x 19,2 cm

SCHEDA TECNICA

200

Target Insetti striscianti

Codice 123

Trappole collanti indicate per monitoraggio degli insetti striscianti. Ciascun cartoncino si può dividere in **4 singole postazioni**, rendendo l'operazione economica.

In ogni sezione è spalmata una **striscia di gel attrattivo** formulato per aumentare le catture.

Efficace per circa **60 giorni**.



TARGET

- Blattella germanica
- Blatta orientalis
- Periplaneta americana
- Insetti striscianti

DIVISIBILE IN 4 POSTAZIONI



MASTERTRAP BED BUGS®



cm g 6,0 x 11,5 cm

SCHEDA TECNICA

600

Target Cimici dei letti

Codice 124

La trappola adesiva è appositamente concepita per monitorare le **CIMICI DEI LETTI** (*Cimex lectularius*).

La sua particolare forma invoglia le cimici a ripararsi al suo interno dove rimangono bloccate dalla colla.

Collocare la trappola sotto i materassi, cuscini dei divani, sedili dei treni e dei traghetti ed in genere ovunque si sospetta la presenza delle cimici dei letti.

Controllare la trappola almeno ogni 15 giorni e sostituirla almeno ogni 2 mesi.



TARGET

- Cimex lectularius





FEROMONI

Feromoni per il monitoraggio e la cattura degli insetti.

- **ECOLOGICI**
- **CONFEZIONE:** scatola da 15 fiale blisterate singolarmente

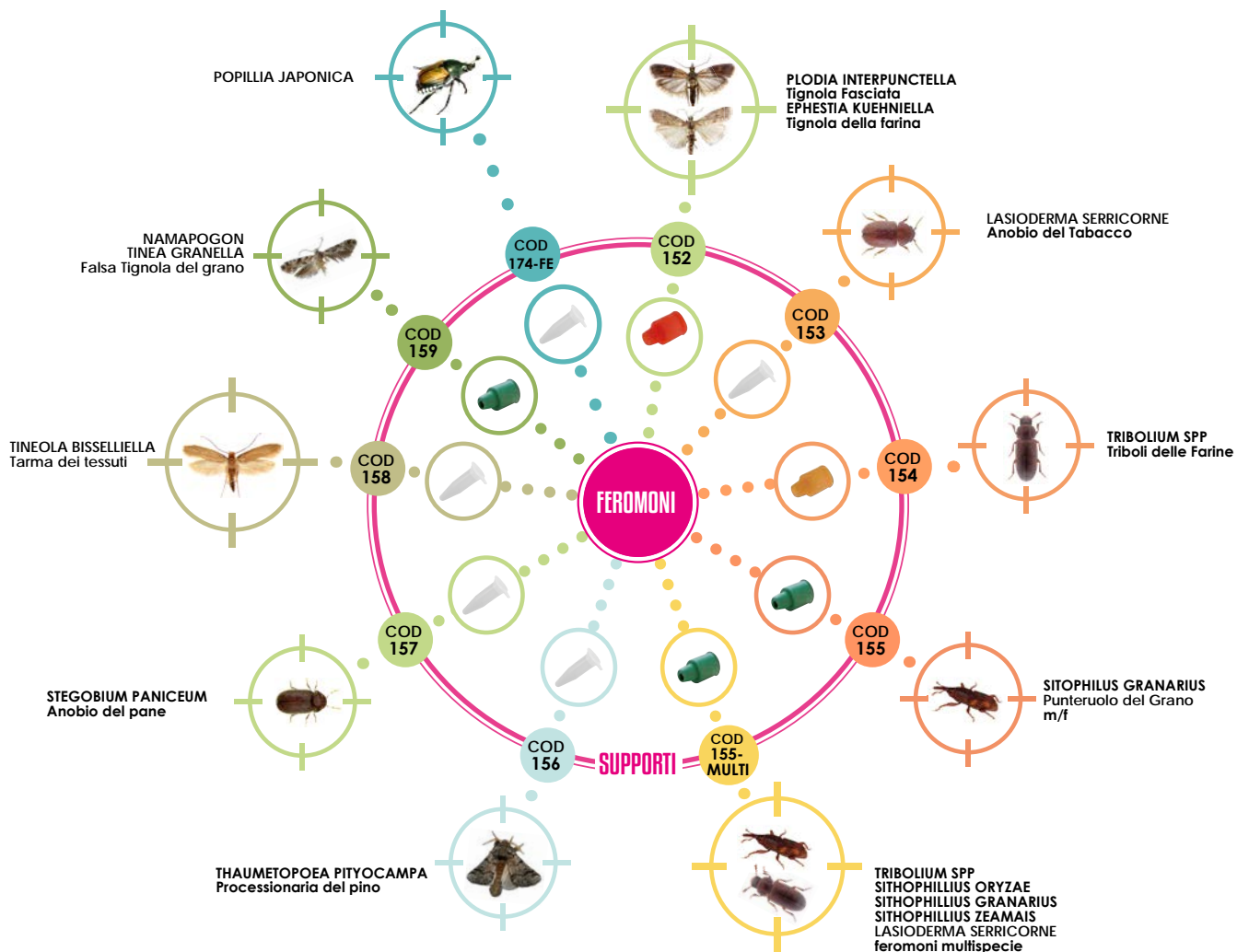

SCHEDA TECNICA
COD. 152

SCHEDA TECNICA
COD. 153

SCHEDA TECNICA
COD. 154

SCHEDA TECNICA
COD. 155

TECNICA
COD.
155-MULTI

SCHEDA TECNICA
COD. 156

SCHEDA TECNICA
COD. 157

SCHEDA TECNICA
COD. 158

SCHEDA TECNICA
COD. 159

SCHEDA TECNICA
COD. 174-FE

EP PROTECT - CONFUSIONE SESSUALE



| | | |
|--------|---|--|
| 10 pz | SCHEDA TECNICA | |
| Target | <i>Plodia interpunctella</i> <i>Ephestia elutella</i> <i>Ephestia kuehniella</i> <i>Euzophera pinguis</i> <i>Cadra cautella</i> | |
| Codice | 152-PRO | |

La CONFUSIONE SESSUALE è una tecnica che, utilizzando dei feromoni sessuali, comporta il **completo disorientamento dei maschi di Tignola** (*Plodia interpunctella*), *Ephestia elutella*, *Ephestia kuehniella*, *Euzophera pinguis*, *Cadra cautella*.

La saturazione dell'ambiente di feromone disorienta i maschi in volo i quali, come conseguenza, non saranno in grado di trovare l'esemplare femmina per l'accoppiamento.

CARATTERISTICHE:

- Durata di 20-25 settimane;
- Fino a 300 m³ di copertura.



FINO A 25 SETTIMANE
COPERTURA 300 m³

TRAPPOLA PER *POPILLIA JAPONICA*



| | | | |
|-------|---------------------------------------|--------------------------|--|
| cm g | Ø 17 x 31 cm 295 g | SCHEDA TECNICA | |
| 10 pz | Target | <i>Popillia japonica</i> | |
| | Codice | 174 | |
| | Feromone per <i>Popillia japonica</i> | Codice 174-FE | |

Trappola a feromoni a caduta con coperchio di protezione.

Specifica per la cattura di *Popillia japonica*, la parte superiore può ospitare l'apposito feromone (cod. 174-FE).

Il Kit Popillia è completamente realizzato in robusto materiale plastico per un'ottima resistenza agli agenti atmosferici e una rapida manutenzione.

UTILIZZO:

La trappola va posizionata a circa 2 metri di altezza ed il **feromone** va sostituito ogni 8 settimane.

FEROMONE 174-FE



LEPI FUNNEL



| | | | |
|-------|----------------|--|--|
| cm g | Ø 16,5 x 23 cm | SCHEDA TECNICA | |
| 10 pz | Target | <i>Ephestia kuehniella</i> <i>Plodia interpunctella</i> | |
| | Codice | 169 | |

Trappola a feromoni a caduta, con coperchio imbuto, per il monitoraggio di **tignole delle derrate** e altri insetti.

E' particolarmente indicata nei seguenti ambienti: industrie alimentari, magazzini, supermercati, o nei luoghi in cui vengono prodotti o stoccati sfarinati, cereali, biscotti, pane, pasta, prodotti dolciari, cacao, cioccolato, nocciolo, ecc.

LePi Funnel va posizionata a circa 2 metri di altezza.

Il contenitore in plastica rigida rende il dispositivo resistente e funzionale, nascondendo le catture ai non operatori.

FEROMONE





UNITRAP





Trappola collante per il monitoraggio di:

- **TIGNOLE DELLE DERRATE:**
 - *Ephestia kuehniella*
 - *Plodia interpunctella*
- **ANOVIDI:**
 - *Lasioderma serricorne*
 - *Stegobium paniceum*

Può essere installata sospesa o in appoggio grazie alla comoda forma.

Da attivare con un apposito feromone.

| | | |
|--|---|--|
|  SCHEDA TECNICA |  10 pz |  200 pz |
| | Target | |
| <i>Ephestia kuehniella</i> | | <i>Plodia interpunctella</i> |
| <i>Lasioderma serricorne</i> | | <i>Stegobium paniceum</i> |
| Codice | | 150 |



FEROTRAP



Trappola collante per il monitoraggio di:

- **TIGNOLE DELLE DERRATE:**
 - *Ephestia kuehniella*
 - *Plodia interpunctella*
- **TARMA DEI TESSUTI:**
 - *Tineola bisselliella*

Da attivare tramite apposito feromone.

Immediata e facile da installare: Il lato interno adesivo presenta una grigliatura nera su sfondo bianco per facilitare la quantificazione delle catture.

Il dispositivo è costruito in cartone, plastificato su entrambi i lati. Impiegabile in industrie alimentari, molini, magazzini, supermercati o in tutte le altre realtà nelle quali siano prodotti o stoccati sfarinati e/o loro derivati.

| | | |
|---|---|--|
|  SCHEDA TECNICA |  5 pz |  60 pz |
| | Target | |
| <i>Ephestia kuehniella</i> | | <i>Plodia interpunctella</i> |
| <i>Tineola bisselliella</i> | | |
| Codice | | 168 |



ATTRATTIVO PER BLATTE



Pastiglie attrattive per Blatte.

TARGET:

- *Blattella germanica*, *Blatta orientalis*, *Periplaneta americana*, *Supella longipalpa*
- **ATTRATTIVI ALIMENTARI**
- **ATTIVI PER 60 GIORNI UNA VOLTA APERTI**

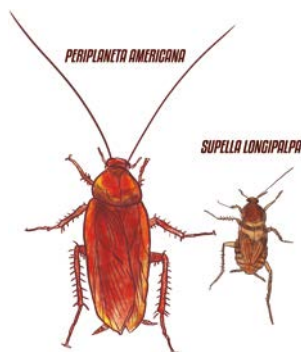

BLATTELLA GERMANICA



BLATTA ORIENTALIS

| | | |
|--|--|---|
|  SCHEDA TECNICA |  10 pz. |  200 pz. |
| | Target | |
| <i>Blattella germanica</i> | | <i>Blatta orientalis</i> |
| <i>Periplaneta americana</i> | | <i>Supella longipalpa</i> |
| Codice | | 151 |

TRAPPOLA PER DROSOFILIDI

NUOVO
MODELLO



| | |
|-----------|------------------------|
| cm g | Ø 9,5 x 11,5 cm |
| 48 | SCHEDA TECNICA |
| Target | <i>Drosophila spp.</i> |
| Serbatoio | 67 ml |
| Codice | 564 |

Trappola **ecologica** per **Drosofilidi** (*Drosophila spp.*).

La particolare struttura degli ingressi favorisce l'entrata degli insetti e ne impedisce l'uscita.

È costruita in resistente materiale plastico, per facilitarne la pulizia e il riutilizzo.

Ideale per il monitoraggio e il controllo dei MOSCERINI DELLA FRUTTA in **ambienti interni soggetti a infestazione**: bar, ristoranti, birrerie, cantine, laboratori dolciari, locali di stoccaggio frutta, etc.



ECOLOGICA

TRATTA ANCHE GLI
SCARICHI CON
ENZYMA (PAG. 137)

ATTRATTIVO PER DROSOFILIDI

| | |
|--------|------------------------|
| 1 L 6 | SCHEDA TECNICA |
| Target | <i>Drosophila spp.</i> |
| Codice | 821 |

Attrattivo liquido per i MOSCERINI DELLA FRUTTA pronto uso da utilizzare all'interno dei dispositivi di monitoraggio e cattura (cod. 564).

Le componenti impiegate minimizzano la cattura di specie non target.

CARATTERISTICHE:

- Per interni ed esterni
- **Ecologico.**
- **Non tossico.**

ECOLOGICO
ATOSSICO



TRAPPOLA PER VESPE



| | |
|--------|---|
| cm g | Ø 8,5 x 12 cm |
| 48 | SCHEDA TECNICA |
| Target | <i>Vespula vulgaris</i> <i>Vespula germanica</i> |
| Codice | 563 |

Trappola per vespe **ecologica**, economica, efficace e riutilizzabile. La particolare conformazione degli ingressi favorisce l'entrata delle vespe e ne impedisce l'uscita. Le contenute dimensioni ne consentono l'impiego appesa o poggiata su una superficie, mantenendo la massima discrezione. I robusti materiali plastici con cui è realizzata la rendono resistente agli agenti atmosferici.

Si consiglia di sostituire periodicamente l'attrattivo per mantenere costante la capacità di cattura della trappola.



ECOLOGICA

ATTRATTIVO PER VESPE

| | |
|--------|---|
| 1 L 6 | SCHEDA TECNICA |
| Target | <i>Vespula vulgaris</i> <i>Vespula germanica</i> |
| Codice | 820 |

Attrattivo liquido per vespe pronto all'uso da utilizzare all'interno dei dispositivi di monitoraggio e cattura per imenotteri (cod. 563).

Le componenti impiegate minimizzano la cattura di specie non target.

CARATTERISTICHE:

- Per interni ed esterni
- **Ecologico.**
- **Non tossico.**

ECOLOGICO
ATOSSICO





FLY TRAP®

Trappola ecologica per la cattura massale di **mosche**. Economica, efficace e semplice da usare, **Fly Trap** non contiene insetticidi o altri prodotti chimici.

L'attrattivo è composto da una miscela di farine proteiche ed altre essenze naturali specifiche per le mosche.

Fly Trap risulta ideale per l'uso in giardini, cascine, agriturismi, stabilimenti alimentari, zootecnici e canili.

Il sacchetto di attrattivo diventa solubile a contatto con l'acqua ed inizia ad agire con massima efficacia dopo 4-5 giorni. La trappola è attiva per circa 60-90 giorni.

Fly Trap va installata all'esterno.

Fly Trap è disponibile in 2 misure:

- **MEDIUM** (cattura fino a 20.000 mosche)
- **XL** (cattura fino a 40.000 mosche)



ECOLOGICA



SCHEDA TECNICA



MEDIUM

| | |
|---------|-----------------|
| Target | Musca domestica |
| Catture | 20.000 |
| Codice | 560 |



XL

| | |
|---------|-----------------|
| Target | Musca domestica |
| Catture | 40.000 |
| Codice | 562 |



TRAPPOLA PER PROCESSIONARIA

Dispositivo **ecologico** e **atossico** per la **cattura massale di larve** di *Thaumetopoea pityocampa* (**Processionaria del pino**).

Il collare in materiale plastico flessibile blocca la discesa delle larve lungo il tronco, convogliandole all'interno dell'apposito sacchetto di raccolta.

La trappola può essere installata su tronchi di circonferenza massima di 2 metri.

Per tronchi con circonferenza maggiore basterà unire due kit trappola.



ECOLOGICA



200 cm



SCHEDA TECNICA



MEDIUM

| | |
|--------|-------------------------|
| Target | Thaumetopoea pityocampa |
| Codice | 561-66 |

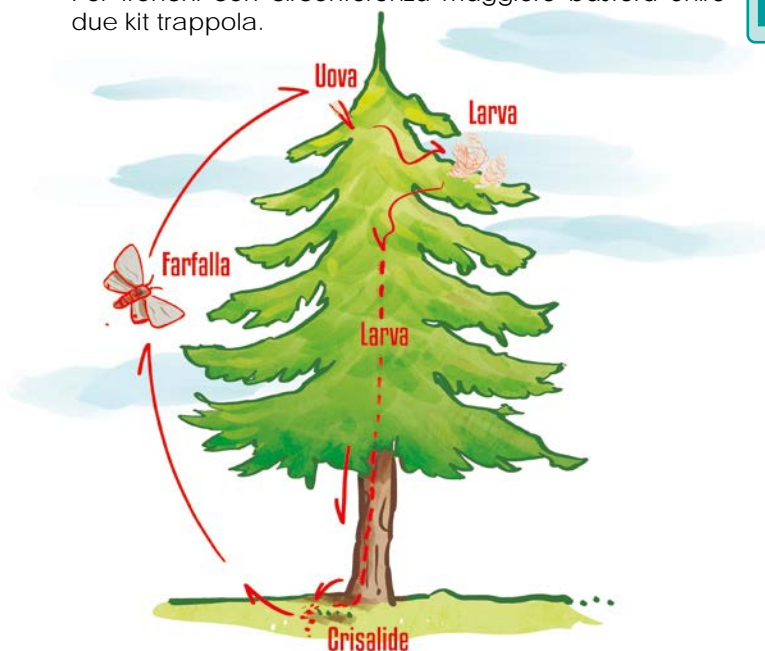

TRAPPOLE LUMINOSE

- UV-LED
- SATURN LED
- FLY-TEC LED
- **NOVA**
- SATURN
- FLY BARRIER
- FLY-TEC
- ECOFLY
- FLY CONTROL
- EUROFLY
- TRAPPOLE LUMINOSE IP65
- **TRAPPOLA a ELETTROCUZIONE**
- PIASTRE COLLANTI ORMA
- COMPATIBILITÀ PIASTRE COLLANTI
- LAMPADE UV ORMA
- COMPATIBILITÀ LAMPADE UV
- STARTER

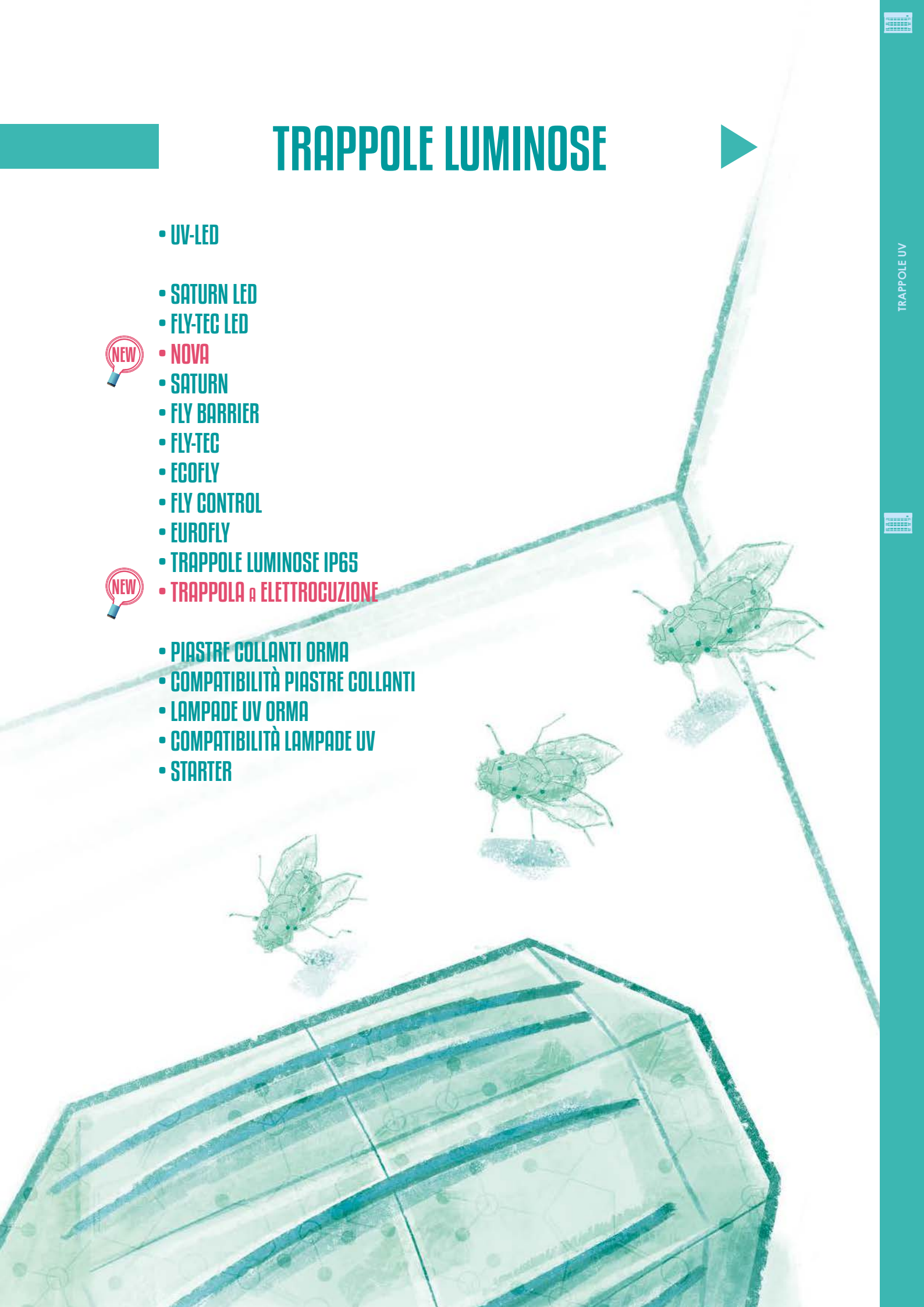

LED UV-A



I *light emitting diodes* (LED) rappresentano una **tecnologia innovativa** nel mondo del pest control.

I LED presentano numerosi vantaggi rispetto ai sistemi tradizionali UV come l'**ABBATTIMENTO DEI CONSUMI** e una **MAGGIORE SICUREZZA** dovuta all'assenza di componenti pericolose tipiche delle lampade tubulari, quali il mercurio e l'involucro esterno in vetro.

Altre caratteristiche tipiche dei LED sono l'**AFFIDABILITÀ** e la **LUNGA DURATA**, che generano un consistente risparmio economico nel lungo periodo.

Anche lo smaltimento a fine vita risulta più economico grazie a peso e volume di molto inferiori rispetto ai neon tubulari costantemente utilizzati dal PCO.

I nostri LED emettono luce solo nel range compreso tra 365 e 370 nanometri, **OTTIMIZZANDO IL POTERE ATTRATTIVO** della lampada senza disperdere energia in lunghezze d'onda non utili, migliorando le performance della lampada.

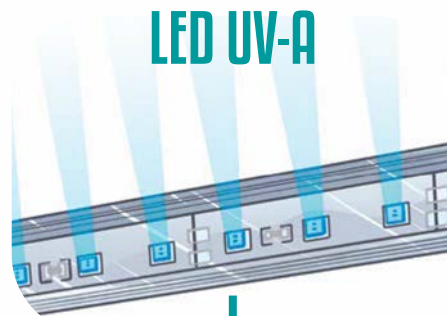

SICUREZZA

- SHATTERPROOF
- NO MERCURIO
- SICURO PER L'OPERATORE

EFFICACIA

EMISSIONE
CONTROLLATA
SOLO DI LUCE
UV-A

RISPARMIO

FINO A
~500 €/ANNO PER
UN IMPIANTO COMPOSTO
DA 10 SATURN
LED*

*calcolo effettuato con prezzo medio lordo per kWh ad uso industriale.



CONFORME
ALLE NORME
HACCP

Ideale per:
ristoranti e locali
aperti al pubblico

La trappola luminosa **Saturn® LED** offre un design accattivante ed un ingombro minimo per proteggere ambienti fino a 100 metri quadri.

2 strip LED da 4 W attirano gli insetti volanti all'interno della lampada, dove vengono catturati in modo discreto ed igienico dall'apposita piastra collante nascosta dalla copertura esterna. Il design è stato progettato per non compromettere le prestazioni ed il potere attrattivo dei LED.

Ideale per il controllo degli insetti volanti in ristoranti, bar, pasticcerie, panetterie ed in genere in tutte le attività aperte al pubblico.

Saturn® LED necessita di pochissimo tempo per sostituire i led strip e le piastre collanti grazie alla chiusura magnetica frontale ed ai pratici innesti rapidi.

Saturn® LED è conforme alle normative sull'igiene degli alimenti (HACCP) ed è prodotta totalmente in Italia.

VERSIONI DISPONIBILI:

- acciaio INOX;
- metallo verniciato bianco.

CARATTERISTICHE:

- design curato, catture nascoste;
- **2 strip LED**;
- posizionabile in verticale o orizzontale;
- copertura fino a 100 m²;
- conforme normativa HACCP.



COPERTURA
100 m²



CONSUMA
SOLAMENTE
8 W

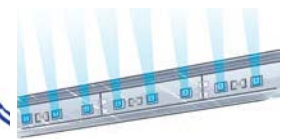
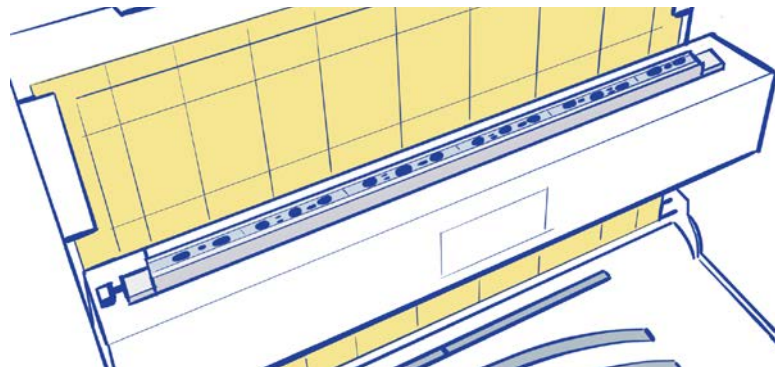

| DATI TECNICI | | | |
|---------------------|-------------------------|-------------------------|-------------------|
| NOME | SATURN LED | SATURN LED INOX | Codice Ricambio |
| Area protetta | 100 m ² | 100 m ² | |
| cm | 35 x 24x 7,5 cm 2 Kg | 35 x 24x 7,5 cm 2 Kg | |
| Piastra Collante | 33 x 23 cm | 33 x 23 cm | 211-COL |
| LED UV-A | 2 strip x 4 W | 2 strip x 4 W | RIC-211LED |
| Potenza | 8 W | 8 W | |
| Alimentazione | 220/230 V - 50 Hz | 220/230 V - 50 Hz | |
| Lunghezza Cavo | 2 m | 2 m | |
| Grado di Protezione | IP22 | IP22 | |
| Materiali | metallo verniciato | acciaio INOX | |
| Colore | Bianco | INOX | |
| Codice | 211-LED-BI | 211-LED-INOX | |

TECNOLOGIA
LED
SIGUREZZA
EFFICACIA
RISPARMIO



Fly-Tec® LED, grazie alla sua strip LED da 4,5 W, attira e cattura in modo efficace ed ecologico gli insetti volanti (mosche, moscerini, tignole, etc.).

Con la sua compatta eleganza **Fly-Tec® LED**, montata a parete a circa 2 metri di altezza, è in grado di coprire aree fino a 60 m².

Fly-Tec® LED è conforme alle normative sull'igiene degli alimenti (HACCP).



CONFORME
ALLE NORME
HACCP

CONSUMA
SOLAMENTE
4,5 W



VERSIONI DISPONIBILI:

- acciaio INOX;
- metallo verniciato bianco.

CARATTERISTICHE:

- design compatto;
- **1 strip LED**;
- facile pulizia;
- copertura fino a 60 m²;
- conforme normativa HACCP.

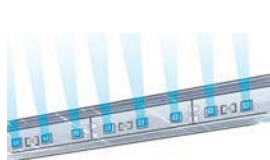
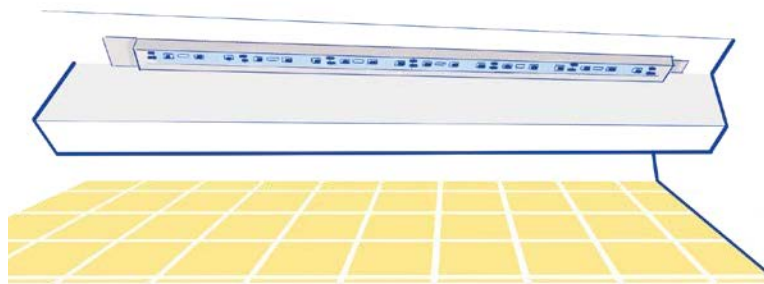

TECNOLOGIA
LED
SICUREZZA
EFFICACIA
RISPARMIO

| DATI TECNICI | | | |
|---------------------|---------------------------|---------------------------|-------------------|
| NOME | FLY TEC LED BIANCA | FLY TEC LED INOX | Codice Ricambio |
| Area protetta | 60 m ² | 60 m ² | |
| cm g | 48 x 14,5 x 17 cm 2 Kg | 48 x 14,5 x 17 cm 2 Kg | |
| Piastra Collante | 42,5 x 31,5 cm | 42,5 x 31,5 cm | 210-COL |
| LED UV-A | strip 4,5 W | strip 4,5 W | RIC-210LED |
| Potenza | 4,5 W | 4,5 W | |
| Alimentazione | 220/230 V - 50 Hz | 220/230 V - 50 Hz | |
| Lunghezza Cavo | 2 m | 2 m | |
| Grado di Protezione | IP22 | IP22 | |
| Materiali | metallo verniciato | acciaio INOX | |
| Colore | Bianco | INOX | |
| Codice | 210-LED-BI | 210-LED-INOX | |





CE

CONFORME
ALLE NORME
HACCP

Ideale per:
ristoranti e locali
aperti al pubblico

La trappola luminosa **NOVA** offre ottime prestazioni con un design elegante e accattivante.

La copertura anteriore di NOVA nasconde alla vista gli insetti catturati, lasciando allo stesso tempo visibili le 2 lampade da 15 W ottimizzando il potere attrattivo per un'efficace e discreta **protezione di spazi fino a 160 m²**.

Ideale per il controllo degli insetti volanti in ristoranti, bar, pasticcerie, panetterie, negozi ed in genere in tutte le attività aperte al pubblico.

Di **semplice manutenzione**, NOVA necessita di pochissimo tempo per la sostituzione delle lampade ed il cambio delle piastre collanti grazie alla pratica chiusura magnetica frontale.

NOVA è conforme alle normative sull'igiene degli alimenti (**HACCP**) ed è prodotta totalmente in Italia.

CARATTERISTICHE:

- **design** curato, catture nascoste;
- posizionabile in verticale o orizzontale;
- copertura fino a 160 m²;
- **chiusura magnetica**;
- disponibile nella versione metallo verniciato bianco con decoro serigrafato;
- conforme normativa **HACCP**.

CHIUSURA
MAGNETICA



L'ELEGANZA
CHE CATTURA

COPERTURA
160 m²



| DATI TECNICI | | |
|---------------------|-------------------------------|-----------------------|
| NOME | NOVA | Codice Ricambio |
| Area protetta | 160 m ² | |
| cm g | 50,5 x 32 x 7,3 cm 3,6 Kg | |
| Piastra collante | 42,5 x 31,5 cm | 212-COL |
| Lampada UV-A | 2 x 15W | 215-LAM 215-LAM-SP |
| Potenza | 30 W | |
| Alimentazione | 220/230 V - 50 Hz | |
| Lunghezza cavo | 2 m | |
| Grado di Protezione | IP25 | |
| Materiali | metallo verniciato | |
| Colore | Bianco con decoro serigrafico | |
| Codice | 212-BI | G5 |



La trappola luminosa **Saturn®** offre ottime prestazioni con un ridotto ingombro. Dal design accattivante e dalle dimensioni ridotte **protegge ambienti fino a 100**

Gli insetti vengono attirati dalle due lampade da 15W e dall'ampia piastra collante che ne permette la cattura in modo discreto e pulito.

Il design è stato progettato per nascondere gli insetti catturati senza compromettere le prestazioni ed il potere attrattivo delle due lampade da 15W.

COPERTURA
100 m²



Ideale per il controllo degli insetti volanti in ristoranti, bar, pasticcerie, panetterie, negozi ed in genere in tutte le attività aperte al pubblico. Di **semplicissima manutenzione**, Saturn® necessita di pochissimo tempo per la sostituzione delle lampade ed il cambio delle piastre collanti grazie alla pratica chiusura magnetica frontale.

Saturn® è conforme alle normative sull'igiene degli alimenti (**HACCP**) ed è prodotta totalmente in Italia. I severi controlli effettuati durante tutto il ciclo produttivo garantiscono un alto livello qualitativo. Tutti i nostri apparecchi sono garantiti per due anni da qualunque difetto di fabbricazione (eccetto i neon e la piastra collante).

SATURN
INOX



CARATTERISTICHE:

- **design** curato, catture nascoste;
- ingombro ridotto;
- posizionabile in verticale o orizzontale;
- copertura fino a 100 m²;
- **chiusura magnetica**;
- disponibile nelle versioni:
 - metallo verniciato bianco
 - acciaio INOX;
- conforme normativa **HACCP**.



CONFORME
ALLE NORME
HACCP

Ideale per:
ristoranti e locali
aperti al pubblico

CHIUSURA
MAGNETICA



DATI TECNICI

| NOME | SATURN | SATURN INOX | Codice Ricambio |
|----------------------------|-------------------------|-------------------------|---|
| Area protetta | 100 m ² | 100 m ² | |
| Area | 35 x 24x 7,5 cm 2 Kg | 35 x 24x 7,5 cm 2 Kg | |
| Piastra Collante | 33 x 23 cm | 33 x 23 cm | 211-COL |
| Lampada UV-A | 2 x 15W | 2 x 15W | 215-15V-T5 215-15V-T5-SP |
| Potenza | 30 W | 30 W | |
| Alimentazione | 220/230 V - 50 Hz | 220/230 V - 50 Hz | |
| Lunghezza Cavo | 2 m | 2 m | |
| Grado di Protezione | IP22 | IP22 | |
| Materiali | metallo verniciato | acciaio INOX | |
| Colore | Bianco | INOX | |
| Codice | 211-BI | 211-INOX | |



SCHEDA
TECNICA





CONFORME
ALLE NORME
HACCP



Fly Barrier 2x15

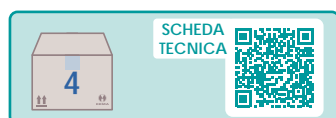

La linea di trappole luminose **Fly Barrier®** unisce estetica curata a prestazioni elevate. Un'ampia piastra collante e le lampade UV da 15 W proteggono, con discrezione, uno spazio fino a **200 m²** potendo contare su un ridotto impatto visivo.

Fly Barrier® va installata ad un'altezza di circa 2 – 2,5 metri appesa al muro. Si consiglia di posizionare l'apparecchio possibilmente lontano dalle finestre per evitare la competizione con la luce solare.

Gli insetti, attirati dalle lampade UV, vengono catturati da uno pannello adesivo. Il **design curato e raffinato** ne rende ideale l'installazione in bar, ristoranti, pasticcerie, panetterie, negozi ed in tutte le attività aperte al pubblico.

VERSIONI DISPONIBILI:

- con **2 lampade UV** da 15W
- nei colori Grigio, Nero, Rosso (2x15W)
- con **3 lampade UV** da 15W
- nei colori Grigio, Nero (3x15W)

Fly Barrier® è conforme alle normative sull'igiene degli alimenti (**HACCP**) ed è costruita interamente in Italia. I severi controlli effettuati durante tutto il ciclo produttivo garantiscono un alto livello qualitativo. I nostri apparecchi sono garantiti per 2 anni da qualunque difetto di fabbricazione (eccetto i neon e la piastra collante).

CARATTERISTICHE:

- **design** a basso impatto visivo;
- **cassetto inferiore** per cambio piastra;
- grande piastra collante;
- copertura fino a 160-200 m²;
- conforme normativa **HACCP**.



Fly Barrier 3x15

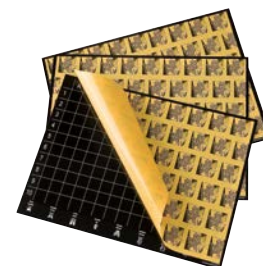

| DATI TECNICI | | | | | | |
|---------------------|-------------------------|------------------------|------------------------|--------------------------|--------------------------|-------------------------------|
| NOME | FLY BARRIER 2X15 GRIGIA | FLY BARRIER 2X15 NERA | FLY BARRIER 2X15 ROSSA | FLY BARRIER 3X15 GRIGIA | FLY BARRIER 3X15 NERA | Codice Ricambio |
| Area protetta | 160 m ² | 160 m ² | 160 m ² | 200 m ² | 200 m ² | |
| cm g | 60 x 36 x 9 cm 6 Kg | 60 x 36 x 9 cm 6 Kg | 60 x 36 x 9 cm 6 Kg | 60 x 36 x 9 cm 6.2 Kg | 60 x 36 x 9 cm 6.2 Kg | |
| Piastra Collante | 42,5 x 31,5 cm | 42,5 x 31,5 cm | 42,5 x 31,5 cm | 42,5 x 31,5 cm | 42,5 x 31,5 cm | 215-COL |
| Lampada UV-A | 2 x 15W | 2 x 15W | 2 x 15W | 3 x 15W | 3 x 15W | 215 LAM 215 LAM-SP |
| Potenza | 30 W | 30 W | 30 W | 45 W | 45 W | |
| Alimentazione | 220/230 V - 50 Hz | 220/230 V - 50 Hz | 220/230 V - 50 Hz | 220/230 V - 50 Hz | 220/230 V - 50 Hz | |
| Lunghezza Cavo | 2 m | 2 m | 2 m | 2 m | 2 m | |
| Grado di Protezione | IP22 | IP22 | IP22 | IP22 | IP22 | |
| Materiali | metallo verniciato | metallo verniciato | metallo verniciato | metallo verniciato | metallo verniciato | |
| Colore | Grigio | Nero | Rosso | Grigio | Nero | |
| Codice | 230FLY-GR | 230FLY-NE | 230FLY-RO | 245FLY-GR | 245FLY-NE | |



Fly-Tec® attira e cattura in modo efficace ed ecologico gli insetti volanti (mosche, moscerini, tignole, etc.).

Fly-Tec® monta un singolo neon UV da 15 W e va installata ad un'altezza di circa 2 metri appesa alla parete.

Con la sua compatta eleganza Fly-tec è efficace a coprire aree fino a 60 m².

Fly-Tec® è conforme alle normative sull'igiene degli alimenti (**HACCP**).



CONFORME
ALLE NORME
HACCP



VERSIONI DISPONIBILI:

- acciaio INOX;
- metallo verniciato nei colori Nero e Bianco.



CARATTERISTICHE:

- **design** compatto;
- **facile pulizia**;
- copertura fino a 60 m²;
- conforme normativa **HACCP**.



| DATI TECNICI | | | | |
|----------------------------|---------------------------|---------------------------|---------------------------|-------------------------------|
| NOME | FLY TEC NERA | FLY TEC BIANCA | FLY TEC INOX | Codice Ricambio |
| Area protetta | 60 m ² | 60 m ² | 60 m ² | |
| cm g | 48 x 14,5 x 17 cm 2 Kg | 48 x 14,5 x 17 cm 2 Kg | 48 x 14,5 x 17 cm 2 Kg | |
| Piastra Collante | 42,5 x 31,5 cm | 42,5 x 31,5 cm | 42,5 x 31,5 cm | 210-COL |
| Lampada UV-A | 1 x 15W | 1 x 15W | 1 x 15W | 215 LAM 215 LAM-SP |
| Potenza | 15 W | 15 W | 15 W | G13 |
| Alimentazione | 220/230 V - 50 Hz | 220/230 V - 50 Hz | 220/230 V - 50 Hz | |
| Lunghezza Cavo | 2 m | 2 m | 2 m | |
| Grado di Protezione | IP22 | IP22 | IP22 | |
| Materiali | metallo verniciato | metallo verniciato | acciaio INOX | |
| Colore | Nero | Bianco | INOX | |
| Codice | 210-NE | 210-BI | 210-INOX | |

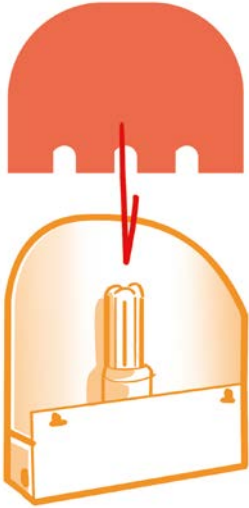

CE

CONFORME
ALLE NORME
HACCP

Ecofly® è una trappola luminosa per insetti volanti che si adatta facilmente a tutti gli ambienti. Un solo apparecchio è sufficiente a proteggere locali fino a 30 m².

Ecofly® attira e cattura vari tipi di insetti volanti (mosche, moscerini, ecc.). Gli insetti attirati da una lampada UV da 20W sono catturati dal pannello collante posto sul retro della trappola.

Ecofly® è conforme alle normative sull'igiene degli alimenti (HACCP).

CARATTERISTICHE:

- design compatto;
- **facile pulizia**;
- per tutti gli ambienti;
- copertura fino a 30 m²;
- lampada UV da 20 W;
- conforme normativa **HACCP**.

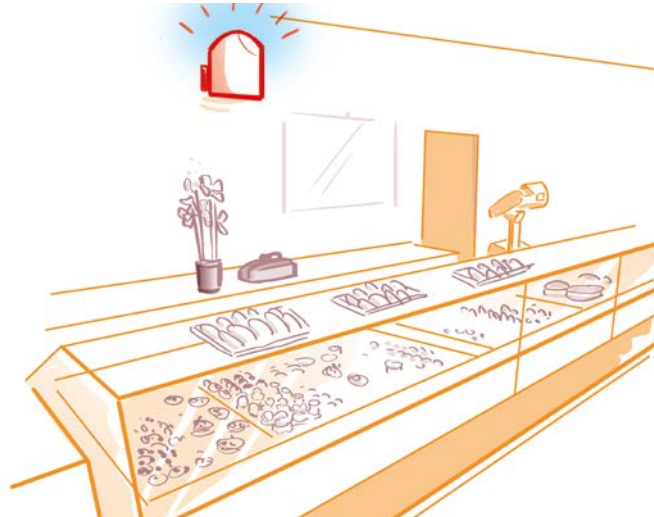

| DATI TECNICI | | Codice Ricambio |
|---------------------|-------------------------|--------------------|
| ECOFLY | | |
| Area protetta | 30 m ² | |
| | 28 x 13 x 27 cm 2 Kg | |
| Piastra Collante | 36 x 26 cm | 209-COL |
| Lampada UV-A | 1 x 20W | 209-LAM-20W |
| Potenza | 20 W | E27 |
| Alimentazione | 220/230 V - 50 Hz | |
| Lunghezza Cavo | 2 m | |
| Grado di Protezione | IP22 | |
| Materiali | metallo verniciato | |
| Colore | Bianco | |
| Codice | 209ECO | |



Fly Control® attira gli insetti con 2 o 4 lampade a luce ultravioletta e li cattura grazie alla **piastra collante di grandi dimensioni**.

Fly Control® va installata ad un'altezza di circa 2 - 2,5 m appesa al muro o a soffitto. Si consiglia di posizionare l'apparecchio possibilmente lontano dalle finestre per evitare la competizione con la luce solare.

La grande superficie della piastra collante consente ad un solo apparecchio **Fly Control®** di proteggere un'area di circa 200 m² e oltre.

Le lampade e le piastre collanti si possono sostituire in pochi secondi. Disponibile **anche con neon antifrantumazione** (shatterproof). Fly Control® è conforme alle normative sull'igiene degli alimenti (**HACCP**).

VERSIONI DISPONIBILI:

- acciaio INOX;
- lamiera verniciata;
- a **2 lampade UV da 15W**;
- a **4 lampade UV da 15W**.



CONFORME ALLE NORME **HACCP**

- **Ideale per:**
- copertura di grandi superfici
- industrie alimentari

AMPIA PIASTRA COLLANTE

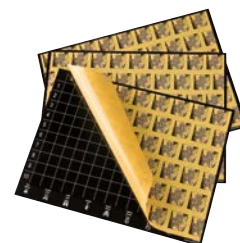

BIFACCIALE
4 NEON

CARATTERISTICHE:

- **grande piastra collante**;
- veloce manutenzione;
- copertura da 200 m² fino a 400 m²;
- conforme normativa **HACCP**.

SCHEDA TECNICA



| DATI TECNICI | | | | | |
|---------------------|------------------------|------------------------|-------------------------|-------------------------|-------------------------------------|
| NOME | FLY CONTROL 2X15 | FLY CONTROL 2X15 INOX | FLY CONTROL 4X15 | FLY CONTROL 4X15 INOX | Codice Ricambio |
| Area protetta | 200 m ² | 200 m ² | 400 m ² | 400 m ² | |
| cm g | 41 x 47 x 8 cm 5 Kg | 41 x 47 x 8 cm 5 Kg | 41 x 47 x 8 cm 10 Kg | 41 x 47 x 8 cm 10 Kg | |
| Piastra Collante | 42,5 x 31,5 cm | 42,5 x 31,5 cm | 42,5 x 31,5 cm | 42,5 x 31,5 cm | 215-COL |
| Lampada UV-A | 2 x 15W | 2 x 15W | 4 x 15W | 4 x 15W | 215 LAM 215 LAM-SP |
| Potenza | 30 W | 30 W | 60 W | 60 W | |
| Alimentazione | 220/230 V - 50 Hz | 220/230 V - 50 Hz | 220/230 V - 50 Hz | 220/230 V - 50 Hz | |
| Lunghezza Cavo | 2 m | 2 m | 2 m | 2 m | |
| Grado di Protezione | IP22 | IP22 | IP22 | IP22 | |
| Materiali | metallo verniciato | Acciaio Inox | metallo verniciato | Acciaio Inox | |
| Colore | Bianco | Inox | Bianco | Inox | |
| Codice | 215FLY | 215FLY-INOX | 415FLY | 415FLY - INOX | G13 |



CE
CONFORME
ALLE NORME
HACCP

Le Trappole **Eurofly®** garantiscono, in maniera ecologica e pulita, la cattura degli insetti volanti (mosche, moscerini, tignole, ecc.), senza inquinare con sostanze chimiche o nocive l'ambiente circostante.

Gli insetti attirati dalle 2 lampade vengono catturati da un pannello collante posto sulla base della trappola. I pannelli collanti di Eurofly® sono studiati per massimizzare la capacità attrattiva.

Eurofly® Consente un'ampia gamma di **possibili installazioni**: può essere appoggiata su un mobile, attaccata al muro a 45° o sospesa al soffitto grazie alla coppia di catene in dotazione.

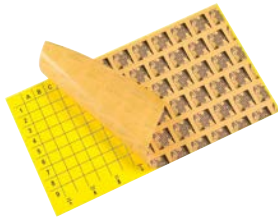

**AMPIA
PIASTRA
COLLANTE**

esempio di
installazione a 45°
con staffe
(non incluse)



Ideale per:
industrie alimentari

Eurofly® è conforme alle normative sull'igiene degli alimenti (**HACCP**). Per le sue caratteristiche, Eurofly® si può usare, per il controllo e cattura di insetti volanti, in tutte le industrie alimentari.

VERSIONI DISPONIBILI:

- a **2 lampade UV da 15W**;
- a **2 lampade UV da 20W**;
- a **2 lampade UV da 40W**.

CARATTERISTICHE:

- **posizionabile in appoggio, a 45° sul muro, sospesa al soffitto**;
- veloce manutenzione;
- copertura da 200 m² fino a 350 m²;
- conforme normativa **HACCP**.



| DATI TECNICI | | | | | | |
|---------------------|-------------------------|-------------------------------|---------------------------|-------------------------------|---------------------------|-------------------------------|
| NOME | EUROFLY 2X15 | Codice Ricambio | EUROFLY 2X20 | Codice Ricambio | EUROFLY 2X40 | Codice Ricambio |
| Area protetta | 200 m ² | | 250 m ² | | 350 m ² | |
| cm g | 50 x 31 x 16 cm 5 Kg | | 65 x 36 x 17 cm 7,5 Kg | | 65 x 36 x 17 cm 8,2 Kg | |
| Piastra Collante | 50 x 28,5 cm | 315-COL | 64 x 34 cm | 320-COL | 64 x 34 cm | 320-COL |
| Lampada UV-A | 2 x 15W | 215 LAM 215 LAM-SP | 2 x 20W | 320 LAM 320 LAM-SP | 2 x 40W | 340 LAM 340 LAM-SP |
| Potenza | 30 W | | 40 W | | 80 W | |
| Alimentazione | 220/230 V - 50 Hz | | 220/230 V - 50 Hz | | 220/230 V - 50 Hz | |
| Lunghezza Cavo | 2 m | | 2 m | | 2 m | |
| Grado di Protezione | IP44 | | IP44 | | IP44 | |
| Materiali | Acciaio Inox | | Acciaio Inox | | Acciaio Inox | |
| Colore | Inox | Inox | Inox | | | |
| Codice | 315EURO | G13 | 320EURO | G13 | 340EURO | G13 |



TRAPPOLE LUMINOSE IP65



CONFORME
ALLE NORME
HACCP

Le Trappole luminose **IP65** consentono la cattura di insetti volanti quali mosche, moscerini, tignole, vespe, ecc. anche in **ambienti molto umidi e/o polverosi** senza usare principi attivi e senza il pericolo di contaminazioni.

Gli insetti attirati dalle 2 lampade vengono catturati dal pannello collante posto al di sotto delle lampade stesse.

Le lampade IP65 sono dotate di neon antifrantumazione (**shatterproof**) di serie e sono conformi alle normative sull'igiene degli alimenti (**HACCP**).

Fly Control IP65 può essere fissata a parete o sospesa al soffitto, mentre **Eurofly IP65** può anche essere sospesa al soffitto tramite l'apposito kit di catene in dotazione o montata a muro, anche a 45°.

L'elevato grado di protezione elettrica ed i materiali impiegati consentono l'installazione di entrambi i modelli in spazi con caratteristiche ambientali estreme, tipiche delle aziende appartenenti alla filiera alimentare quali caseifici, macelli, mattatoi, cucine, panifici, stabilimenti di trasformazione, ecc.

- **specifiche per:**
industrie alimentari
- ambienti umidi e/o polverosi

VERSIONI DISPONIBILI:

- **Fly-Control INOX** a 2 lampade UV da 15W;
- **Eurofly** a 2 lampade UV da 15, 20, 40W;

LAMPADA
ANTIFRANTUMAZIONE
DI SERIE

CARATTERISTICHE:

- **resistenza a forte umidità e polvere;**
- lampade UV antifrantumazione rivestite in teflon;
- conforme normativa **HACCP**.



SCHEDA
TECNICA



| DATI TECNICI | | | | | | | | |
|---------------------|----------------------------|-------------------|-------------------------|-------------------|---------------------------|-------------------|---------------------------|-------------------|
| NOME | FLY CONTROL INOX 2X15 IP65 | Codice Ricambio | EUROFLY 2X15 IP65 | Codice Ricambio | EUROFLY 2X20 IP65 | Codice Ricambio | EUROFLY 2X40 IP65 | Codice Ricambio |
| Area protetta | 200 m ² | | 200 m ² | | 250 m ² | | 350 m ² | |
| Dimensioni | 41 x 47 x 9 cm 5,5 Kg | | 50 x 31 x 16 cm 5 Kg | | 65 x 36 x 17 cm 7,5 Kg | | 65 x 36 x 17 cm 8,2 Kg | |
| Piastra Collante | 42,5 x 31,5 cm | 215-COL | 50 x 28,5 cm | 315-COL-IP | 64 x 34 cm | 320-COL-IP | 64 x 34 cm | 320-COL-IP |
| Lampada UV-A | 2 x 15W Shatterproof | 215 LAM-SP | 2 x 15W Shatterproof | 215 LAM-SP | 2 x 20W Shatterproof | 320 LAM-SP | 2 x 40W Shatterproof | 340 LAM-SP |
| Potenza | 30 W | | 30 W | | 40 W | | 80 W | |
| Alimentazione | 220/230 V - 50 Hz | | 220/230 V - 50 Hz | | 220/230 V - 50 Hz | | 220/230 V - 50 Hz | |
| Lunghezza Cavo | 2 m | | 2 m | | 2 m | | 2 m | |
| Grado di Protezione | IP65 | | IP65 | | IP65 | | IP65 | |
| Materiali | Acciaio Inox | | Acciaio Inox | | Acciaio Inox | | Acciaio Inox | |
| Colore | Inox | Inox | Inox | Inox | | | | |
| Codice | 215FLY-INOX-IP65 | G13 | 315EURO-IP65 | G13 | 320EURO-IP65 | G13 | 340EURO-IP65 | G13 |



Ideale per:
magazzini
aree esterne
di bar, ristoranti,
alberghi

La **trappola luminosa ad elettrocuzione** INSECTMATIC attrae gli insetti volanti grazie a 2 lampade UV da 15 W e li abbatte istantaneamente per mezzo della griglia interna caricata elettricamente (2500 V).

Realizzata completamente in acciaio INOX, è ideale per la protezione di magazzini e centri di stoccaggio e per le aree esterne di locali commerciali, bar, ristoranti, alberghi ecc.

In grado di proteggere zone fino a 500 m², INSECTMATIC può essere installata in appoggio o appesa al soffitto grazie alle pratiche catene in dotazione.

Grazie al vassoio inferiore di raccolta, al comodo interruttore, e allo scarico automatico della tensione, **le operazioni di pulizia** della trappola e sostituzione dei neon **risultano pratiche, agevoli e sicure.**



CARATTERISTICHE

- resistente all'ossidazione
- copertura fino a 500 m²;
- installazione in appoggio o appesa al soffitto;
- vassoio inferiore;
- scarico automatico della tensione.



| DATI TECNICI | | | |
|----------------------|---------------------------|----------------------------|---------------------------------|
| Area protetta | 500 m ² | Lunghezza Cavo | 1,5 m |
| | 51 x 31 x 11 cm 3,5 Kg | Grado di Protezione | IP21 |
| Lampada UV-A | 2 x 15 W | Materiali | Acciaio INOX AISI 304 (18/8) |
| Potenza | 30 W | Colore | Inox lucidato |
| Alimentazione | 220/240 V - 50 Hz | Codice | 213 |



Le nostre piastre collanti sono prodotte con materiali di **prima qualità**, che permettono un elevato livello di performance.

CARATTERISTICHE:

- colla resistente ai raggi UV;
- impregnata con attrattivi alimentari;
- durata superiore a 3 mesi;
- alta capacità di cattura.







| CODICE | Misure (cm) | Forma | PER TRAPPOLA | Colore | Materiale | Confezione |
|-----------|-------------|-------|------------------------------|--------|-----------|----------------------------|
| 215COL | 42,5 x 31,5 | | Fly Control Fly Barrier | Nero | Cartone | 6 pz in scatole da 150 |
| 215COL-G | 42,5 x 31,5 | | Fly Control Fly Barrier | Giallo | Cartone | 6 pz in scatole da 150 |
| 315COL | 50 x 28,5 | | EuroFly 2x15 | Giallo | Cartone | 6 pz in scatole da 150 |
| 320COL | 64 x 34 | | EuroFly 2x20 EuroFly 2x40 | Giallo | Cartone | 6 pz in scatole da 96 |
| 315COL-IP | 50 x 28,5 | | EuroFly 2x15 | Giallo | Plastica | 6 pz in scatole da 150 |
| 209COL | 36 x 26 | | EcoFly | Bianco | Cartone | 10 pz in scatole da 150 |
| 210COL | 47 x 14,5 | | Fly-Tec Fly-Tec LED | Bianco | Cartone | 6 pz in scatole da 150 |
| 211COL | 33 x 23 | | Saturn Saturn LED | Nero | Cartone | 6 pz in scatole da 150 |
| 212COL | 42,5 x 31,5 | | Nova | Nero | Cartone | 6 pz in scatole da 108 |



Le nostre piastre collanti sono prodotte con materiali di **prima qualità** che permettono un elevato livello di performance.

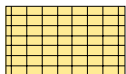
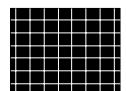
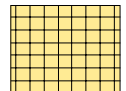
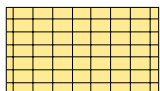
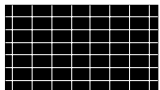
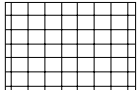
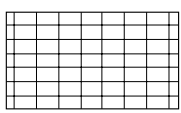

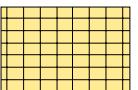
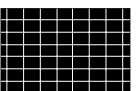

Di seguito i modelli compatibili con le principali trappole luminose di altri produttori sul mercato.

| CODICE |  Misure (cm) | Forma | PER TRAPPOLA | Colore | Materiale | Confezione |
|------------|---|---|---|--------|-----------|------------|
| 216-PWE | 42,5 x 24,5 |  | *Chameleon® | Nero | Cartone | 6 pz |
| 216-PWE-G | 42,5 x 24,5 |  | *Chameleon® | Giallo | Cartone | 6 pz |
| 216-FTP3-N | 39 x 31 |  | *Ftp-30® *Halo® *Fly pro30® | Nero | Cartone | 6 pz |
| 216-FTP3 | 39 x 31 |  | *Ftp-30® *Halo® *Fly pro30® | Giallo | Cartone | 6 pz |
| 216-FTP4 | 54,4 x 31 |  | *Ftp-40® *Ftp-80® *Fly pro40® *Fly pro80® | Giallo | Cartone | 6 pz |
| 216-FTP4-N | 54,4 x 31 |  | *Ftp-40® Nero *Ftp-80® Nero | Nero | Cartone | 6 pz |
| 216-PST30 | 46,5 x 34,5 |  | *FlyTrap30 Commercial® | Bianco | Cartone | 10 pz |
| 216-PST40 | 61,5 x 34,5 |  | *FlyTrap30 Commercial40® *FlyTrap30 Commercial80® | Bianco | Cartone | 10 pz |
| 216-LURA | 57 x 24,4 |  | *Luralite Prof® *Fly Nice 30® | Giallo | Cartone | 6 pz |
| 216-COM-G | 46 x 29,9 |  | *Ultralight® *Commercial® *Aracno® | Giallo | Cartone | 6 pz |
| 216-COM | 46 X 29,9 |  | *Ultralight® *Commercial® *Aracno® *Pluslight® | Nero | Cartone | 6 pz |

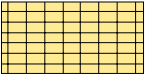
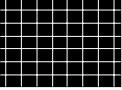
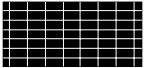
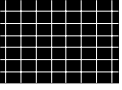
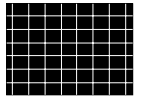
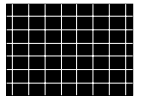
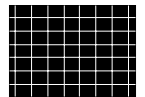

COLLANTI COMPATIBILI

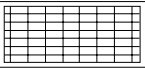
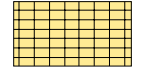

| CODICE |  Misure (cm) | Forma | PER TRAPPOLA | Colore | Materiale | Confezione |
|-------------------|---|---|--|--------|-----------|------------|
| 216-TRON | 50,7 X 25,5 |  | *Insectron E200® (bi) | Giallo | Cartone | 5 pz |
| 216-COB | 41,8 x 28,3 |  | *Cobra® *Plasma® *Liberator® | Nero | Cartone | 15 pz |
| 216-INS | 43 x 31,5 |  | *Insettika® *Fly food® *Galaxy 2® | Nero | Plastica | 6 pz |
| 216-BLA3 | 49,5 x 23 |  | *Fly Blaster 30® | Nero | Plastica | 6 pz |
| 216-BLA6 | 44,2 x 29,5 |  | *Fly Catcher® (mono) *Fly Blaster 60® | Nero | Cartone | 6 pz |
| 216-MON-BI | 45 x 32,5 |  | *Fly Catcher® (bi) *Monitor Fly® (bi) | Nero | Cartone | 12 pz |
| 216-MON-MO | 45 x 32,5 |  | *Monitor Fly® (mono) | Nero | Cartone | 12 pz |
| 216-L100 | 55 x 19 |  | *Luralite 100® | Giallo | Cartone | 6 pz |
| 216-SAT3 | 48,5 x 20 |  | *Satalite 30® | Bianco | Plastica | 6 pz |
| 216-DLIG | 42 x 23 |  | *D-Light® *I-Trap 50® | Giallo | Cartone | 6 pz |
| 216-APL18 | 46,7 x 18,4 |  | *Ultralight-applique 18® | Bianco | Cartone | 6 pz |
| 216-FPOD | 16,4 x 22,2 |  | *Flypod® | Bianco | Cartone | 6 pz |

* Tutti i marchi appartengono ai legittimi proprietari; marchi di terzi, loghi, nomi di prodotti, nomi commerciali, nomi corporativi e di società citati sono marchi di proprietà dei rispettivi titolari o marchi registrati d'altre società e sono stati utilizzati a puro scopo esplicativo, senza alcun fine di violazione dei diritti di Copyright vigenti.

Tutti i marchi qui esposti sono di proprietà dei rispettivi detentori dei copyright.



LAMPADE UV



Lampade UV di ricambio per le trappole luminose ORMA.

Con una emissione di luce ad una **lunghezza d'onda** di **368 nm** garantiscono la massima attrazione verso gli insetti volanti.

Le lampade antifrantumazione (**SHATTERPROOF**) sono rivestite da una **pellicola di teflon** che impedisce, in caso di rottura, ogni tipo di contaminazione.





| | Codice | Lampada | PER TRAPPOLA | Watt | Lunghezza cm | Confezione | Innesto |
|------------------------|----------------------|----------------------------|---|------|--------------|------------|---------|
| | RIC-210LED | LED strip | Fly-Tec LED | 4,5 | 31,0 | 10 pz | n.d. |
| | RIC-211LED | LED strip | Saturn LED | 4 | 26,0 | 10 pz | n.d. |
| Trappole luminose ORMA | 215LAM | BL 368 Standard | Fly Barrier Fly-Tec Fly Control Eurofly 2x15 | 15 | 43,7 | 25 pz | G13 |
| | 215LAM-SP | BL 368 Shatterproof | | | | | |
| | 215-15V-T5 | BL 368 15W-T5 | Saturn | 15 | 30 | 25 pz | G5 |
| | 215-15V-T5-SP | BL 368 15W-T5 Shatterproof | | | | | |
| | 209LAM-9W | BL 368 LYNX-S | Ecofly a innesto (mod. pre 2015) | 9 | 16,6 | 10 pz | G23 |
| | 209LAM-20W | BL 368 20W | Ecofly | 20 | 17,5 | 10 pz | E27 |
| | 320LAM | BL 368 Standard | Eurofly 2x20 | 20 | 59 | 25 pz | G13 |
| | 320LAM-SP | BL 368 Shatterproof | | | | | |
| | 340LAM | BL 368 Standard | Eurofly 2x40 | 40 | 59 | 25 pz | G13 |
| | 340LAM-SP | BL 368 Shatterproof | | | | | |



LAMPADE UV COMPATIBILI

Lampade UV di ricambio compatibili con le trappole luminose presenti sul mercato.

| | Codice | Lampada | Watt | Lunghezza cm | Confezione | Innesto |
|-----------------------------|------------|-------------------------------|------|--------------|------------|---|
| Altre trappole in commercio | 217-15V | Synergetic a luce verde | 15 | 43,7 | 25 pz | G13  |
| | 217-15V-SP | Synergetic a luce verde | | | | |
| | 217-18C | BL 368 Compatta | 18 | 22 | 20 pz | 2G11  |
| | 217-18C-SP | BL 368 Compatta Shatterproof | | | | |
| | 217-36C | BL 368 Compatta | 36 | 40,8 | 20 pz | 2G11  |
| | 217-36C-SP | BL 368 Compatta Shatterproof | | | | |
| | 217-25C | BL 368 Compatta | 25 | 24,5 | 20 pz | 2x G13  |
| | 217-25C-SP | BL 368 Compatta Shatterproof | | | | |
| | 217-22C | BL 368 Circolina | 22 | 21,6 | 12 pz | G10Q  |
| | 217-22C-SP | BL 368 Circolina Shatterproof | | | | |
| | 217-36T-SP | BL 368 T8 Shatterproof | 36 | 59 | 25 pz | G13  |

STARTER

Starter **universale** tipo **FS-22** per tutte le nostre lampade Fly Control, Eurofly, Fly Barrier, Saturn, ecc.



Tipologia FS-22

Codice 218-STAR

INSETTICIDI E LARVICIDI

- RICERCA PER PRODOTTO
- RICERCA PER PRINCIPIO ATTIVO

- DELTA SUPER
- DELTA PBO
- MASTERCID 200
- MASTERCID MICROPYR
- MASTERCID MICRO



- GERACYP 5
- MASTERCID EG20

- CIPEPLUS
- PYREGREEN 5.0
- PINAMOX-L
- FENTHRIN
- PERMEGREEN 5.5
- PERME PLUS

LARVICIDI:



- MOSQUITO CHIPS
- MOSQUITO TRAP
- DEVICE GR-2
- DEVICE TB-2
- DEVICE SC-15
- AQUABAC
- PROXILAR

NUOVO MODELLO

PRONTO USO:

- NEXA FORMICHE
- MASTERCID PS
- FOVAL GEL PLUS FORMICHE
- FOVAL GEL PLUS SCARAFAGGI
- PISTOLA PER GEL
- GEL BOX

- PERMECID PU
- TOXOLIN SUPER
- TRANSPYR PU

FUMIGANTI:

- CIFUM 7.2
- DOBOL
- CYPERFUM

PULGINEX

AEROSOL:

- SOTTOZERO
- VESPAJET
- VESPAJET SCHIUMA
- NEW SPRAYMASTER
- NEW SPRAYMASTER ONE-SHOT
- PYREMOX
- AIR CONTROL SYSTEM:
 - DISTAIR S
 - AIR CONTROL S

• IMPREGNANTE ANTI TARLO

RICERCA PER PRODOTTO

LEGENDA

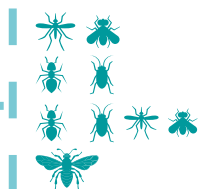

INSETTI VOLANTI

INSETTI STRISCIANTI















































INSETTI VOLANTI E STRISCIANTI

VESPE E CALABRONI

| PRODOTTO | PAG. | FORMULAZIONE | PRINCIPI ATTIVI | | DILUIZIONE | TARGET |
|---------------------------|------|----------------------------------|---|-------------------------|-----------------------|--------|
| Air Control S | 97 | Aerosol per diffusori automatici | Estratto di Piretro 50% Piperonil Butossido | 3,5 % 16,0 % | PRONTO USO | |
| Aquabac | 85 | Sospensione Concentrata | <i>Bacillus thuringiensis var. israelensis</i> sierotipo H14 | 8,0 % 1200 uti/mg | PRONTO USO | LARVE |
| | | Granuli | <i>Bacillus thuringiensis var. israelensis</i> sierotipo H14 | 2,86 % 200 uti/mg | | |
| Cifum 7.2 | 90 | Fumogeno | Cifenotrina | 3,0 % | PRONTO USO | |
| Cipeplus | 79 | Concentrato Emulsionabile | Cipermetrina | 10,0 % | 1,0 - 1,5 % | |
| Cyperfum | 91 | Fumogeno | Cipermetrina 40/60 Estratto di Piretro 50% | 8,0 % 0,02 % | PRONTO USO | |
| Delta PBO | 76 | Sospensione Concentrata | Deltametrina Piperonil Butossido | 2,5 % 1,0 % | 0,3 - 0,6 % | |
| Delta Super | 76 | Sospensione Concentrata | Deltametrina Tetrametrina Piperonil Butossido | 2,5 % 3,0 % 6,0 % | 0,25 - 0,6 % | |
| Device SC-15 | 84 | Sospensione concentrata | Diflubenzuron | 13,9 % | vedere descrizione | LARVE |
| Device GR-2 | 84 | Granuli effervescenti PU | Diflubenzuron | 2,0 % | PRONTO USO | LARVE |
| Device TB-2 | 84 | Pastiglie effervescenti | Diflubenzuron | 2,0 % | PRONTO USO | LARVE |
| Distair S | 96 | Aerosol per diffusori automatici | Estratto di Piretro 50% Piperonil Butossido | 2,0 % 10,0 % | PRONTO USO | |
| Dobol | 90 | Fumogeno | Cifenotrina | 7,2 % | PRONTO USO | |
| Fenthrin | 80 | Concentrato Microemulsionabile | Etofenprox Tetrametrina Piperonil Butossido | 3,0 % 2,5 % 6,0 % | 0,5 - 1,55 % | |
| Foval Gel Plus Scarafaggi | 87 | Gel | Imidacloprid | 2,15 % | PRONTO USO | |
| Foval Gel Plus Formiche | 87 | Gel | Imidacloprid | 0,01 % | PRONTO USO | |
| Geracyp 5 | 78 | Microemulsione concentrata | Cipermetrina 40/60 Geraniolo | 5 % 0,2 % | 0,5 - 1,0 % | |
| Impregante Antitarlo | 98 | Liquido | Permetrina | 0,26 % | PRONTO USO | |
| Mastercid ec20 | 79 | Emulsione concentrata | Cipermetrina Estratto di Piretro puro | 20,0 % 1,0 % | 0,5 - 1,0 % | |
| Mastercid Micro | 78 | Microincapsulato | Cipermetrina Tetrametrina Piperonil Butossido | 8,0 % 2,0 % 6,0 % | 0,5 - 1,0 % | |
| Mastercid 200 | 77 | Microincapsulato | Cipermetrina Estratto di Piretro 50% | 20 % 2 % | 0,5 - 1,0 % | |
| Mastercid MicroPYR | 77 | Microincapsulato | Cipermetrina Estratto di Piretro 50% Piperonil Butossido | 8 % 2 % 6 % | 0,5 - 1,0 % | |
| Mastercid PS | 86 | Polvere | Estratto di Piretro 25% Piperonil Butossido | 0,8 % 1,8 % | PRONTO USO | |
| Mosquito Chips | 82 | Tavolette | Piriproxifene Piperonil Butossido | 1% 0,003 % | PRONTO USO | LARVE |

RICERCA PER PRODOTTO



| PRODOTTO | PAG. | FORMULAZIONE | PRINCIPI ATTIVI | | DILUIZIONE | TARGET |
|--------------------------|------|--------------------------------|--|---|---------------|---|
| New Spraymaster | 94 | Aerosol | Estratto di Piretro 25% Permetrina Piperonil Butossido | 0,20 % 0,22 % 0,80 % | PRONTO USO |     |
| New Spraymaster One-Shot | 94 | Aerosol autosvuotante | Estratto di Piretro 25% Permetrina Piperonil Butossido | 0,20 % 0,22 % 0,80 % | PRONTO USO |     |
| Nexa Formiche | 86 | Granuli | Fipronil | 0,02 % | 0.20 % |  |
| | | Esca | Fipronil | 0,05 % | PRONTO USO | |
| Perme Plus | 81 | Concentrato Microemulsionabile | Permetrina Tetrametrina Piperonil Butossido | 15,20 % 0,95 % 5,20 % | 0,4 - 2,0 % |     |
| Permegreen 5.5 | 81 | Concentrato Microemulsionabile | Permetrina Tetrametrina Piperonil Butossido | 5,5 % 0,8 % 3,0 % | 0,2 - 4,0 % |     |
| Permecid PU | 88 | Liquido | Estratto di Piretro 25% Permetrina Piperonil Butossido | 0,12 % 0,62 % 0,20 % | PRONTO USO |     |
| Pinamox L | 80 | Concentrato Emulsionabile | Estratto di Piretro 25% Tetrametrina Piperonil Butossido | 6,0 % 0,7 % 11,0 % | 2,0 - 5,0 % |     |
| PyreGreen 5.0 | 79 | Concentrato Emulsionabile | Estratto di Piretro 50% | 5,0 % | 0,8 - 1,4 % |     |
| Pyremox | 94 | Aerosol | Estratto di Piretro 25% Tetrametrina Piperonil Butossido | 0,40 % 0,45 % 3,0 % | PRONTO USO |     |
| Proxilar | 85 | Compresse | Piriproxifene Denatonio Benzoato | 0,5 % 0,001 % | PRONTO USO |  |
| Pulcinex | 92 | Liquido | Etofenprox D-Tetrametrina Piriproxifene Piperonil butossido Denatonio Benzoato | 0,75 % 0,1 % 0,02 % 0,5 % 0,001 % | PRONTO USO |    |
| Toxolin Super | 88 | Liquido per termonebbiogeni | Estratto di Piretro 25% Tetrametrina Piperonil Butossido | 1,2 % 0,6 % 5,0 % | PRONTO USO |     |
| TransPyr PU | 89 | Liquido per termonebbiogeni | 1-R-trans-fenotrina Estratto di Piretro 100% | 0,2 % 1,0 % | PRONTO USO |     |
| Vespajet | 93 | Aerosol a lunga gittata | Estratto di Piretro 50% Permetrina Piperonil Butossido | 0,1 % 0,3 % 2,3 % | PRONTO USO |  |
| Vespajet Schiuma | 93 | Aerosol Schiumogeno | Tetrametrina Permetrina Piperonil Butossido | 0,26 % 0,42 % 1,00 % | PRONTO USO |  |

RICERCA PER PRINCIPIO ATTIVO



ABBATTENZA



RESIDUALITÀ

| PRINCIPIO ATTIVO | ABBATTENZA RESIDUALITÀ | PRODOTTO | FORMULAZIONE | PAG. |
|---|---------------------------|--------------------------|-----------------------------------|------|
| <i>Bacillus thuringiensis</i> var. <i>israelensis</i> (BTI) SIEROTIPO H14 | N.A. | Aquabac | Sospensione Concentrata / Granuli | 85 |
| 1-TRANS-FENOTRINA | | TransPyr pu | Liquido Pronto uso | 89 |
| ESTRATTO DI PIRETRO | | Air Control S | Aerosol per Diffusori Automatici | 97 |
| | | Cyperfum | Fumogeno | 91 |
| | | Distair S | Aerosol per Diffusori Automatici | 96 |
| | | Mastercid 200 | Sospensione di Microcapsule | 77 |
| | | Mastercid ec20 | Emulsione concentrata | 79 |
| | | Mastercid MicroPYR | Sospensione di Microcapsule | 77 |
| | | Mastercid PS | Polvere | 86 |
| | | New Spraymaster | Aerosol | 94 |
| | | New Spraymaster One Shot | Aerosol autosvuotante | 94 |
| | | Permecid pu | Liquido Pronto Uso | 88 |
| | | Pinamox L | Concentrato Emulsionabile | 80 |
| | | PyreGreen 5.0 | Concentrato Emulsionabile | 80 |
| | | Pyremox | Aerosol | 94 |
| | | Toxollin Super | Liquido Pronto uso | 88 |
| | | TransPyr pu | Liquido Pronto uso | 89 |
| VespaJet | Aerosol lunga gittata | 93 | | |
| CIFENOTRINA | | Cifum 7.2 | Fumogeno | 90 |
| | | Dobol 100g | Fumogeno | 90 |
| CIPERMETRINA | | Cipeplus | Concentrato Emulsionabile | 79 |
| | | Cyperfum | Fumogeno | 91 |
| | | Geracyc 5 | Concentrato Microemulsionabile | 78 |
| | | Mastercid Micro | Sospensione di Microcapsule | 78 |
| | | Mastercid MicroPYR | Sospensione di Microcapsule | 77 |
| | | Mastercid 200 | Sospensione di Microcapsule | 77 |
| Mastercid ec20 | Emulsione concentrata | 79 | | |

RICERCA PER PRINCIPIO ATTIVO



ABBATTENZA



RESIDUALITÀ

| PRINCIPIO ATTIVO | | PRODOTTO | FORMULAZIONE | PAG. |
|------------------|---------------------|---------------------------|-----------------------------------|------|
| DELTAMETRINA | | Delta PBO | Sospensione Concentrata | 76 |
| | | Delta Super | Sospensione Concentrata | 76 |
| DIFLUBENZURON | N.A. | Device SC-15 | Sospensione concentrata | 84 |
| | | Device GR-2 | Granuli effervescenti | 84 |
| | | Device TB-2 | Pastiglie Effervescenti | 84 |
| ETOFPENPROX | | Fenthrin | Concentrato microemulsionabile | 80 |
| | | Pulcinex | Liquido | 92 |
| FIPRONIL | N.A. | Nexa Formiche | Granuli | 86 |
| GERANIOLO | | Geracyc 5 | Concentrato Microemulsionabile | 78 |
| IMIDACLOPRID | N.A. | Foval Gel Plus Scarafaggi | Gel | 87 |
| | | Foval Gel PlusFormiche | Gel | 87 |
| PERMETRINA | | New Spraymaster | Aerosol | 94 |
| | | New Spraymaster One-Shot | Aerosol auto-svuotante | 94 |
| | | Perme Plus | Concentrato Microemulsionabile | 81 |
| | | Permegreen 5.5 | Concentrato Microemulsionabile | 81 |
| | | Permecid pu | Liquido Pronto Uso | 88 |
| | | VespaJet | Aerosol Lunga Gittata | 93 |
| | | VespaJet Schiuma | Aerosol schiumogeno | 93 |
| PIRIPROXIFENE | N.A. | Mosquito Chips | Tavolette lento rilascio | 82 |
| | | Proxilar | Comprese | 85 |
| | | Pulcinex | Liquido | 92 |
| TETRAMETRINA | | Delta Super | Sospensione Concentrata | 76 |
| | | Fenthrin | Concentrato Microemulsionabile | 98 |
| | | Mastercid Micro | Microincapsulato | 78 |
| | | Perme Plus | Concentrato Microemulsionabile | 77 |
| | | PermeGreen 5.5 | Concentrato Microemulsionabile | 81 |
| | | Pinamox L | Concentrato emulsionabile | 80 |
| | | Pyremox | Aerosol | 94 |
| | | Pulcinex | Liquido | 92 |
| | | Toxolin super | Pronto Uso per termonebbiogeno | 88 |
| VespaJet Schiuma | Aerosol Schiumogeno | 93 | | |



DELTA SUPER®



**CONTRO
CIMEX
LECTULARIUS**

Insetticida liquido concentrato a base di Deltametrina e Tetrametrina, sinergizzato con Piperonil Butossido **SENZA SOLVENTI (formato flow)**, completamente **inodore**.

La sua principale caratteristica è la rapida **azione abbattente**, associata a un **effetto residuale** di lunga durata, una forte **azione snidante** e un'elevata sicurezza d'impiego.

TARGET:

- **INSETTI VOLANTI:** mosche, zanzare, zanzara tigre, chironomidi, flebotomi, ecc.
- **INSETTI STRISCIANTI:** scarafaggi, formiche, pulci, cimici dei letti (*Cimex lectularius*), ecc

UTILIZZO:

Delta Super può essere impiegato in ambienti interni ed esterni di abitazioni, scuole, ospedali, caserme, industrie alimentari, attività zootecniche, ecc.

Delta Super è indicato per l'uso anche in **aree verdi urbane** pubbliche o private e per trattamenti con **generatori LV**.

**PER
INDUSTRIE
ALIMENTARI**



COMPOSIZIONE:

- DELTAMETRINA.....2,5%
- TETRAMETRINA.....3,0%
- PIPERONIL BUTOSSIDO...6,0%

SCHEDA TECNICA

1 L 6

5 L 2

Formulazione Sospensione concentrata

Codice **053-1 (fialcone)**
053-05 (tanica)

| DILUIZIONE | | |
|------------|----------------------------|-----|
| TARGET | ml PRODOTTO/m ² | % |
| | 0,25 | 0,3 |
| | 0,45 | 0,5 |
| | 0,5 | 0,5 |



DELTA PBO®



Insetticida liquido concentrato a base di Deltametrina sinergizzato con Piperonil Butossido, **SENZA SOLVENTI (formato flow)**, completamente **inodore**.

La sua principale caratteristica è un **effetto residuale** di lunga durata unito a una buona **azione abbattente**.

TARGET:

- **INSETTI VOLANTI:** mosche, zanzare, zanzara tigre, chironomidi, flebotomi, ecc.
- **INSETTI STRISCIANTI:** formiche, blatte, pulci, cimici, tarle, punteruoli, ecc.

UTILIZZO:

Abitazioni civili, scuole, alberghi, condomini, igiene pubblica, depositi e industrie alimentari, **aree verdi urbane**, e per trattamenti con **generatori LV**.

**PER
INDUSTRIE
ALIMENTARI**



COMPOSIZIONE:

- DELTAMETRINA.....2,5%
- PIPERONIL BUTOSSIDO...1,0%

SCHEDA TECNICA

1 L 6

5 L 2

Formulazione Sospensione concentrata

Codice **058-1 (fialcone)**
058-05 (tanica)

| DILUIZIONE | | |
|------------|----------------------------|-----|
| TARGET | ml PRODOTTO/m ² | % |
| | 0,3 | 0,3 |
| | 0,5 | 0,5 |
| | 0,5 | 0,5 |



COMPOSIZIONE:

- CIPERMETRINA PURA.....20%
- ESTRATTO DI PIRETRO 50%.....2,0%



SCHEDA
TECNICA



Formulazione liquido micro-
incapsulato

Codice 047-1

Insetticida concentrato MICROINCAPSULATO in base acquosa a base di Cipermetrina ed Estratto di Piretro, a **LARGO SPETTRO D'AZIONE** con effetto abbattente ed estremamente residuale.

La sua principale caratteristica è la rapida **azione abbattente**, associata a un **effetto residuale** di lunga durata, una forte azione snidante e un' **elevata sicurezza d'impiego**.

TARGET:

- **INSETTI VOLANTI:** mosche, zanzare, zanzara tigre, ecc.
- **INSETTI STRISCIANTI:** scarafaggi, **cimici dei letti**, ecc.

UTILIZZO:

Disinfestazione di fabbricati ad uso civile, industriale, abitazioni, scuole, caserme, palestre, teatri, cinema, aziende alimentari, campeggi, mense, ristoranti, alberghi, ospedali, case di cura, ecc.

Mastercid 200® è indicato per l'uso anche in aree verdi urbane e per trattamenti con **termonebbiogeni** e **generatori ULV**.

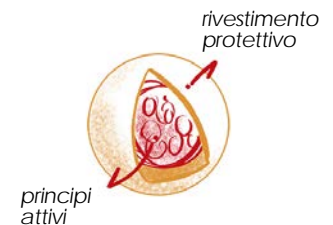
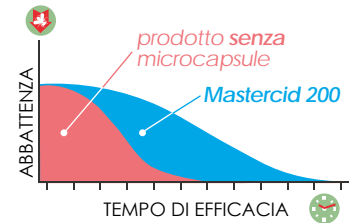

COMPOSIZIONE:

- CIPERMETRINA.....8%
- ESTRATTO DI PIRETRO 50%.....2,0%
- PIPERONIL BUTOSSIDO.....6%



SCHEDA
TECNICA



Formulazione concentrato
micro-
incapsulato

Codice 048-1

Insetticida-acaricida concentrato MICROINCAPSULATO a base di cipermetrina ed estratto di piretro in formulazione acquosa.

Mastercid Micropy® possiede una spiccata proprietà residuale, incrementata dal microincapsulamento dei principi attivi, abbinata ad un buon potere abbattente.

TARGET:

- **INSETTI VOLANTI:** mosche, zanzare, cimici
- **INSETTI STRISCIANTI:** formiche, blatte e cimici dei letti
- **ACARO ROSSO DEL POLLO** (*Dermanyssus gallinae*)

UTILIZZO:

Mastercid Micropy® elimina gli insetti presenti al momento del trattamento e previene l'insorgere di successive infestazioni per almeno **1-2 settimane**.

Può essere utilizzato per la disinfestazioni di aree urbane (scuole, caserme, palestre, case di riposo, ospedali, villaggi turistici), nel settore alimentare (aziende, deposito merci, mense, ristoranti, alberghi), nei settori industriali (magazzini, locali di stoccaggio) e in ambienti in genere come mezzi di trasporto.

Nelle aree verdi pubbliche e private è consigliato per il controllo delle zanzare.

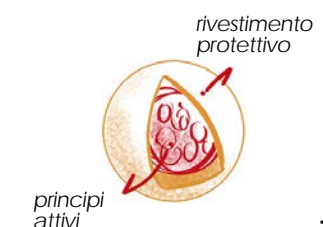
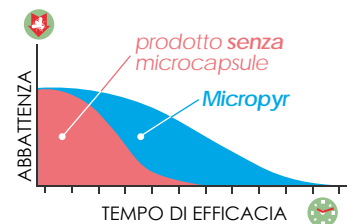

| DILUIZIONE | | |
|------------|----------------------------|-----|
| TARGET | ml PRODOTTO/m ² | % |
| | 0,3 | 0,5 |
| | 1,2 | 2,0 |
| | 0,6 | 1,0 |



MASTERCID MICRO®



REGISTRATO
ANCHE CONTRO
**DERMANYSSUS
GALLINAE**

Insetticida liquido concentrato microincapsulato a base di Cipermetrina e Tetrametrina in formulazione acquosa.

Mastercid Micro® è dotato di **lunga residualità**, incrementata dal microincapsulamento della Cipermetrina, abbinata ad un **buon potere abbattente**.

TARGET:

- **INSETTI VOLANTI:** mosche, tafani, zanzare, moscerini, vespe ecc.
- **INSETTI STRISCIANTI:** blatte, scorpioni, formiche, pulci, ragni, cimici, zecche, pesciolini d'argento, acari, ecc.
- **ACARO ROSSO DEL POLLO** (*Dermanyssus gallinae*)

UTILIZZO:

Mastercid Micro® elimina gli insetti presenti al momento del trattamento e previene l'insorgere di successive infestazioni per almeno 2-3 settimane.

Può essere vantaggiosamente impiegato nella disinfestazione di fabbricati ad uso civile, industriale e zootecnico; nelle aree verdi pubbliche e private è consigliato per il **controllo delle zanzare**.

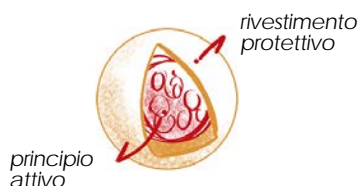

COMPOSIZIONE:

- CIPERMETRINA.....8,0%
- TETRAMETRINA.....2,0%
- PIPERONIL BUTOSSIDO...6,0%

SCHEDA TECNICA

1 L 6

Formulazione liquido microincapsulato

Codice 049-1

| DILUIZIONE | | |
|------------|----------------------------|-----|
| TARGET | ml PRODOTTO/m ² | % |
| | 0,3 | 0,5 |
| | 0,6 | 1,0 |
| | 0,6 | 1,0 |

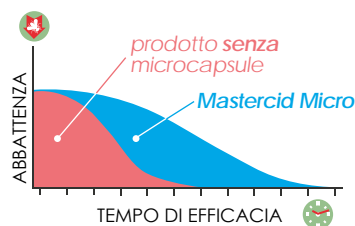

GERACYP 5®



Insetticida liquido concentrato emulsionabile contenente **CIPERMETRINA**, che conferisce al prodotto un forte potere abbattente e residuale, e **GERANILOLO** con doppia azione abbattente e repellente.

Geracyp 5 agisce bloccando il sistema nervoso degli insetti e per questo è indicato nella lotta sia contro gli insetti striscianti sia contro gli insetti volanti.

TARGET:

- **INSETTI VOLANTI:** zanzara tigre (*Aedes albopictus*) e mosche (*Musca domestica*).
- **INSETTI STRISCIANTI:** scarafaggi (*Blattella germanica*, *Periplaneta americana*).

CARATTERISTICHE:

- Effetto **abbattente** immediato;
- ottimo per sia trattamenti **in interni** sia **in esterni**;
- indicato per i trattamenti con **ULV** e **termonebbiogeni**.

COMPOSIZIONE:

- CIPERMETRINA 40/60...5,0%
- GERANILOLO.....0,1%

SCHEDA TECNICA

1 L 6

5 L 2

Formulazione liquido in microemulsione

Codice 097-01 flacone
097-05 tanica

| DILUIZIONE | | |
|------------|----------------------------|-----|
| TARGET | ml PRODOTTO/m ² | % |
| | 1,3 | 2,0 |
| | 2,0 | 2,0 |
| | 2,0 | 2,0 |

COMPOSIZIONE:

- CIPERMETRINA.....20,0%
- ESTRATTO DI PIRETRO.....1,0%

Formulazione Concentrato emulsionabile

Codice 054-20-1 (flacone)
054-20-5 (tanica)

SCHEDA TECNICA

| DILUIZIONE | | |
|------------|----------------------------|-----|
| TARGET | ml PRODOTTO/m ² | % |
| | 0,3 | 0,5 |
| | 0,6 | 1,0 |
| | 0,6 | 1,0 |

Insetticida liquido concentrato a base di Cipermetrina ed Estratto di Piretro, che agisce per **ingestione** e per **contatto**, ha un'azione **snidante, abbattente ed è a largo spettro d'azione**.

TARGET:

- **INSETTI VOLANTI:** mosca domestica, zanzara tigre, moscerini, vespe, calabroni, tignole, ecc.
- **INSETTI STRISCIANTI:** scarafaggi, formiche, acari, ragni, zecche, pulci, pesciolini d'argento, ecc.

UTILIZZO:

Il prodotto è efficace anche contro la zanzara tigre per applicazione diretta.

MASTERCID EC 20 può essere vantaggiosamente impiegato nella disinfestazione di fabbricati ad uso civile e industriale.

La sua FORMULAZIONE (Emulsione concentrata) rende il prodotto di **facile diluizione** e particolarmente adatto ai **trattamenti di nebulizzazione, ultra basso volume (ULV) e termonebulizzazione**.



AD ALTA CONCENTRAZIONE DI P.A.

COMPOSIZIONE:

- CIPERMETRINA.....10,0%

Formulazione Concentrato emulsionabile

Codice 094-1 (flacone)
094-05 (tanica)

SCHEDA TECNICA

| DILUIZIONE | | |
|------------|----------------------------|-----|
| TARGET | ml PRODOTTO/m ² | % |
| | 0,3 | 1,0 |
| | 0,8 | 1,0 |
| | 0,5 | 1,0 |

Insetticida liquido concentrato a base di Cipermetrina, che agisce per **ingestione** e per **contatto**, con azione abbattente ed estremamente residuale.

TARGET:

- **INSETTI VOLANTI:** mosche, zanzare, moscerini, vespe, calabroni, tignole, ecc.
- **INSETTI STRISCIANTI:** scarafaggi, formiche, acari, ragni, zecche, pulci, pesciolini d'argento, ecc.

UTILIZZO:

Disinfestazione di alberghi, comunità, magazzini, mezzi di trasporto, ambienti rurali, industrie, cassonetti per la raccolta dei rifiuti, ecc.

Cipeplus® è indicato per l'uso anche in aree verdi urbane e per trattamenti con **termonebbiogeni** e **generatori ULV**.



UTILIZZABILE SUL VERDE



PYREGREEN 5.0®



**CON
SOLVENTI VEGETALI
BIODEGRADABILI**

**PER
INDUSTRIE
ALIMENTARI**

Insetticida liquido concentrato a elevata azione abbattente a base di Piretro naturale (*Chrysanthemum cinerariaefolium*) in formulazione con **solventi vegetali biodegradabili**.

TARGET:

- **INSETTI VOLANTI:** zanzare, mosche, tignole, ecc.
- **INSETTI STRISCIANTI:** blatte, pidocchi, pulci, tarme della farina, punteruolo del grano, ecc.

UTILIZZO:

Nelle **INDUSTRIE ALIMENTARI** (mulini, pastifici, mattatoi, caseifici, ecc.), nella ristorazione collettiva (bar, ristoranti, ecc.), in ambito zootecnico (ricovero animali, canili, maneggi, ecc.), enti e comunità (ospedali, scuole, caserme, ecc.) e nei vari settori industriali (tabacchifici, magazzini di stoccaggio, ecc.)

Pyregreen 5.0® può essere distribuito mediante **saturatione a freddo con Ultra Basso Volume (ULV), termonebbiogeni, atomizzatori, pompe a precompressione**, ecc.



COMPOSIZIONE:

- ESTRATTO DI PIRETRO 50%.....5,0%

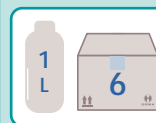

| | |
|---------------|---------------------------|
| Formulazione | Concentrato emulsionabile |
| Codice | 660-01 |

| DILUIZIONE | | |
|------------|----------------------------|-----|
| TARGET | ml PRODOTTO/m ² | % |
| | 0,5 | 0,8 |
| | 0,5 | 0,8 |
| | 0,5 | 0,8 |



PINAMOX-L®



Insetticida liquido concentrato a base di Piretro Naturale (*Chrysanthemum cinerariaefolium*), Tetrametrina e Piperonil Butossido. Presenta un'elevata azione abbattente e snidante.

TARGET:

- **INSETTI VOLANTI:** mosche, zanzare, moscerini, vespe, calabroni, tignole, ecc.
- **INSETTI STRISCIANTI:** scarafaggi, formiche, acari, ragni, zecche, pulci, pesciolini d'argento, ecc.

UTILIZZO:

Indicato nelle disinfestazioni nelle **INDUSTRIE ALIMENTARI**, ambienti civili, industriali, domestici, zootecnici e rurali.

Pinamox-L® è indicato anche per l'uso anche in aree verdi urbane, pubbliche o private.

Pinamox-L® è indicato per l'uso mediante **saturatione a freddo con Ultra Basso Volume (ULV), termonebbiogeni**.

COMPOSIZIONE:

- ESTRATTO DI PIRETRO 25%.....6,0%
- TETRAMETRINA.....0,7%
- PIPERONIL BUTOSSIDO.....11%



| | |
|---------------|---------------------------|
| Formulazione | Concentrato emulsionabile |
| Codice | 050-01 |

| DILUIZIONE | | |
|------------|----------------------------|-----|
| TARGET | ml PRODOTTO/m ² | % |
| | 2,0 | 2,0 |
| | 4,0 | 4,0 |



COMPOSIZIONE:

- PERMETRINA.....5,5%
- TETRAMETRINA.....0,8%
- PIPERONIL BUTOSSIDO.....3,0%

Formulazione Concentrato micro-emulsionabile

Codice 661-01 (flacone)
661-05 (tanica)

Insetticida liquido concentrato con solvente vegetale biodegradabile a base di Permetrina, Tetrametrina e PBO ad azione abbattente e residuale.

Il prodotto è **inodore** e non infiammabile.

TARGET:

- **INSETTI VOLANTI:** mosche, zanzare, pappataci, tignole, tarme, ecc
- **INSETTI STRISCIANTI:** blatte, formiche, pulci, cimici, zecche, tarli, cimici dei letti (*Cimex lectularius*), ecc.

UTILIZZO:

Disinfestazioni nel settore alimentare, in ambito zootecnico (ricoveri e stalle), in strutture pubbliche e nel settore industriale (magazzini, capannoni).

PermeGreen 5.5® è indicato per l'uso anche in aree verdi urbane e per trattamenti mediante pompe a pressione, atomizzatori, nebulizzatori, **generatori ULV** e **termonebbiogeni**.



CON SOLVENTI VEGETALI BIODEGRADABILI



| DILUIZIONE | | |
|------------|----------------------------|-----|
| TARGET | ml PRODOTTO/m ² | % |
| | 1,0 | 1,5 |
| | 1,3 | 2,0 |
| | 1,5 | 3,0 |



COMPOSIZIONE:

- PERMETRINA.....15,2%
- TETRAMETRINA.....0,95%
- PIPERONIL BUTOSSIDO.....5,2%

Formulazione Concentrato micro-emulsionabile

Codice 051-01 (flacone)
051-05 (tanica)

Insetticida liquido concentrato in microemulsione acquosa a base di Permetrina, Tetrametrina e Piperonil Butossido.

Il formulato agisce grazie all'elevato potere **residuale** della Permetrina e all'estrema **abbattenza** della Tetrametrina.

TARGET:

- **INSETTI VOLANTI:** zanzare comuni e tigre, mosche, pappataci, chironomidi, vespe, flebotomi, simuliidi, tignole ecc.
- **INSETTI STRISCIANTI:** blatte, formiche, pulci, cimici, cimici dei letti, ragni, tarli, zecche, ecc.

UTILIZZO:

Ambiti civili, industriali e zootecnici (abitazioni, scuole, ospedali, caserme, alberghi, ristoranti, mense, industrie alimentari, campeggi, stalle, allevamenti, concimaie, discariche, reti fognarie, viali e giardini pubblici ecc.), e per trattamenti con **termonebbiogeni** e **generatori ULV**.



| DILUIZIONE | | |
|------------|----------------------------|-----|
| TARGET | ml PRODOTTO/m ² | % |
| | 0,04 | 0,4 |
| | 0,08 | 0,8 |
| | 7,5 | 1,5 |



MOSQUITO CHIP è un innovativo prodotto posizionabile in qualsiasi deposito temporaneo o permanente di acqua naturale o artificiale, utile per prevenire o controllare eventuali infestazioni.

| | |
|---|---|
| COMPOSIZIONE: | |
|  | • PIRIPROXIFEN.....1% |
| | • PIPERONIL BUTOSSIDO...0,003% |
|  | SCHEDA TECNICA |
|  |  |
| | 9 pz 24 pz |
| Formulazione | Microfilm insetticida su supporto ceramico |
| Codice | 623 |



MOSQUITO CHIP è composto da un supporto a lento rilascio ed un principio attivo efficace contro le larve di zanzara: il **PIRIPROXIFEN**.

Il Piriproxifene, rilasciato dalla chip, è un inibitore della crescita **attivo già a bassissime dosi per contatto o ingestione** che interrompe il normale ciclo di sviluppo delle forme giovanili di zanzara.

Una sola chip è in grado di inibire lo sviluppo di larve di zanzare per tre mesi, consentendo così di ridurre il numero di trattamenti necessari, mantenendo un'elevata efficacia.

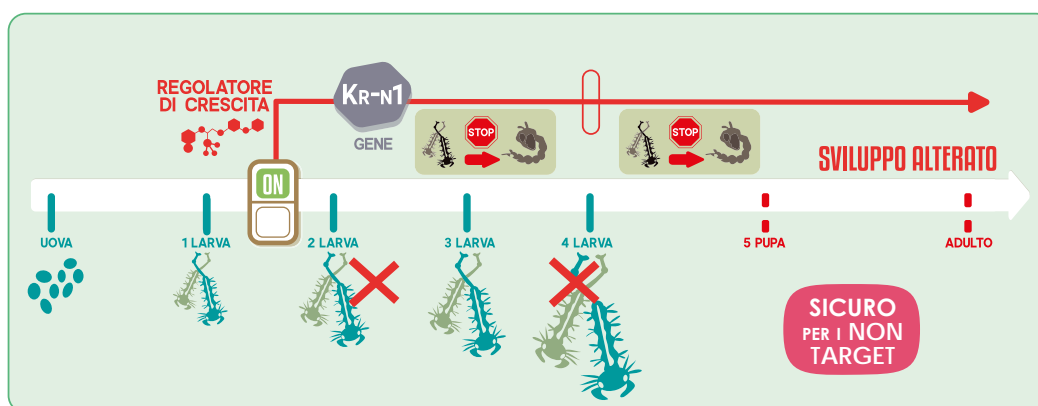

MANTIENE L'EFFICACIA, RIDUCE IL LAVORO

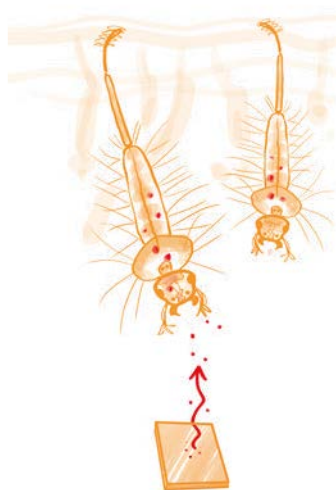

RILASCIO START & STOP

Il supporto di MOSQUITO CHIP ha un alto peso specifico che fa precipitare il prodotto sul fondo dell'accumulo d'acqua, evitando così eventuali dilavamenti accidentali. La chip, dopo essersi posizionata, **rilascia lentamente e per tre mesi** una piccolissima dose di principio attivo, in grado di proteggere un volume d'acqua fino a 20 litri.

Sicuro per le persone e gli animali ed in genere per tutti i vertebrati, Mosquito chips può essere **utilizzato sia dal professionista, sia all'occorrenza dal non professionista** in piena sicurezza.

UTILIZZO:

Posizionabile in vasi e sottovasi, piccoli o grandi accumuli d'acqua, MOSQUITO CHIP interrompe il ciclo riproduttivo delle zanzare, impedendo a seconda dello stadio di sviluppo considerato:

- la schiusa delle uova;
- l'impupamento delle larve;
- lo sfarfallamento degli adulti.

CARATTERISTICHE:

- 1 chips fino a 20 litri d'acqua da trattare;
- **riduce il numero dei trattamenti** (3 mesi di copertura);
- **uso professionale e non professionale,**

TARGET:

- **LARVE DI DITTERI CULICIDI**

PRINCIPIO ATTIVO

SUPPORTO A LENTO RILASCIO

1 CHIP FINO A 20 LITRI D'ACQUA

PRONTO USO



SCHEDA
TECNICA

2

cm

12 x 12,5 x 22 cm

Ovitrappola

Codice 624

Mosquito Trap® crea un **PUNTO DI CONTROLLO** delle zanzare agendo sul loro **STADIO LARVALE**.

Trappola progettata appositamente per ricreare un ambiente di coltura per le zanzare il più attrattivo possibile e **BLOCCARNE LO SVILUPPO DELLA POPOLAZIONE**.

INSTALLAZIONE:

Mosquito Trap® deve essere posizionata nelle **AREE OMBROSE** dei giardini o dei porticati: 2 trappole installate strategicamente a 10 metri una dall'altra coprono un'area di circa **200 m²**.

È anche possibile appendere la trappola ai rami degli alberi tramite l'apposito aggancio.

L'esca biologica già contenuta all'interno permetterà di ricreare l'ambiente ideale per l'ovodeposizione, invitando le zanzare ad entrare all'interno della trappola.

BASTA AGGIUNGERE UNA CHIP (cod.623) per eliminare le larve di zanzara grazie al Piriproxifene rilasciato nell'acqua contenuta nella trappola.

CARATTERISTICHE:

- **SICURO** per l'uomo, gli animali domestici, pesci, uccelli e in generale su tutti i non target;
- forma e contenuto fortemente attrattivi per le zanzare;
- semplicissima installazione e utilizzo.

TARGET:

- **LARVE DI DITERI CULICIDI**



**3 MESI DI
PROTEZIONE,
100 m²**

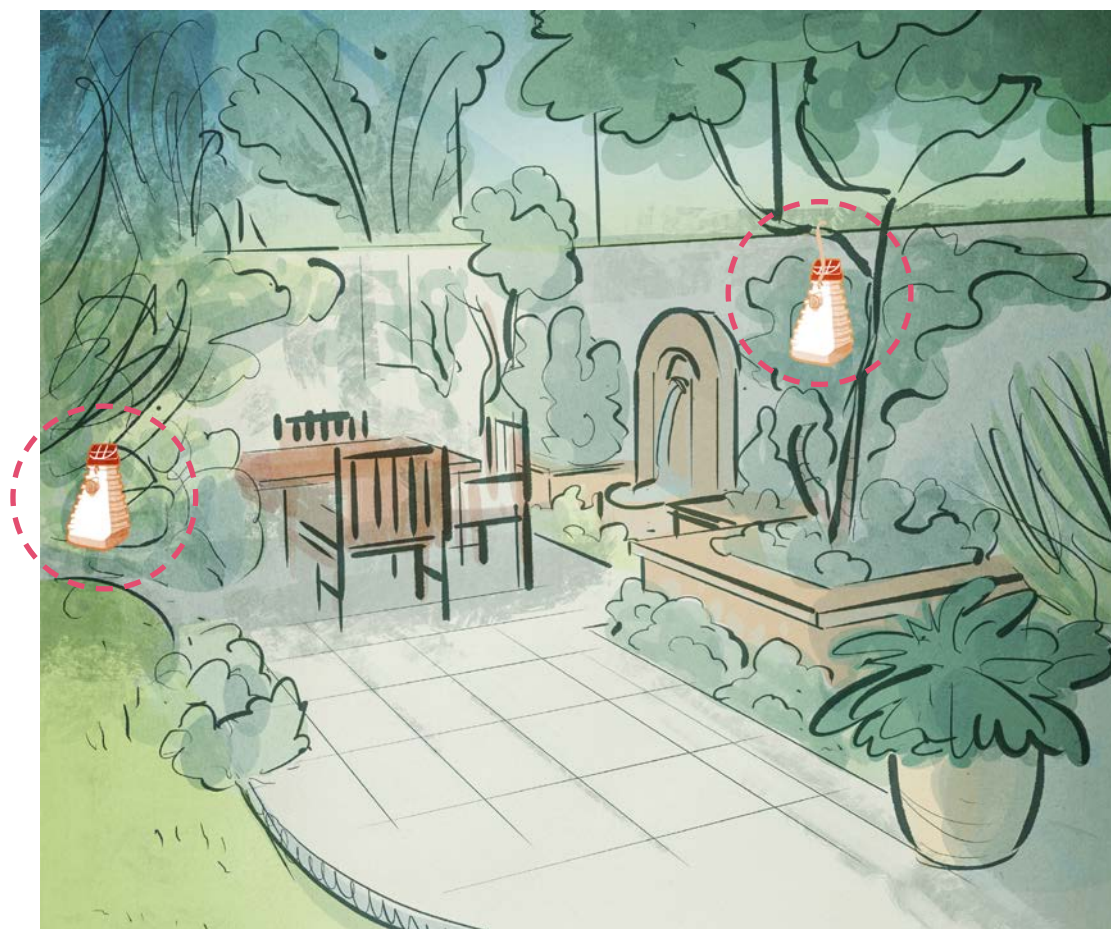

LARVE DI



DEVICE GR-2®

DISPONIBILE DA
APRILE

MADE IN ITALY



PRONTO
USO

Larvicida in GRANULI EFFERVESCENTI a base di Diflubenzuron, che agisce contro gli stadi larvali di zanzare e mosche.

UTILIZZO:

Il prodotto va applicato direttamente nei potenziali focolai di riproduzione e di sviluppo delle larve di zanzare nelle dosi:

| Quantità prodotto | |
|---------------------------------|---|
| acque chiare | 1,25 - 2,5 kg /Ha 0,25 g /m ³ |
| acque sporche | 2,50 - 5,0 kg /Ha 0,50 g /m ³ |
| Acque molto inquinate/organiche | 1,00 g / 20 litri |

Per il controllo delle larve di mosca applicare 0,25 – 0,50 kg /10 m² li di letami o sostanze organiche.

COMPOSIZIONE:

- DIFLUBENZURON.....2,0%

SCHEDA TECNICA

5 Kg 2

Formulazione Granuli effervescenti pronto uso

Codice 620-GR

LARVE DI



DEVICE TB-2®

MADE IN ITALY



PRONTO
USO

Larvicida in COMPRESSE EFFERVESCENTI da 2 grammi pronte all'uso, a base di Diflubenzuron, che agisce per contatto ed ingestione contro le larve di zanzare.

UTILIZZO:

Si applica direttamente nei potenziali focolai di riproduzione e di sviluppo delle larve di zanzare nelle dosi:

| Quantità prodotto | |
|-------------------|-----------------------------|
| acque chiare | 1 comp. in 40 L |
| acque sporche | 1 comp. in 8 m ³ |

Per il trattamento di tombini, caditoie, bocche di lupo e zone dove non è possibile quantificare l'entità del ricambio idrico, si suggerisce l'impiego di una compressa per tombino.

COMPOSIZIONE:

- DIFLUBENZURON.....2,0%

SCHEDA TECNICA

5 Kg 1

Formulazione Compresse pronto uso

Codice 620-05

LARVE DI



DEVICE SC-15®

MADE IN ITALY



Larvicida liquido concentrato a base di Diflubenzuron, che agisce contro gli stadi larvali di zanzare e mosche.

UTILIZZO:

Per il controllo delle larve di zanzara il prodotto va applicato direttamente nei potenziali focolai di riproduzione e di sviluppo alle seguenti dosi:

| Quantità prodotto | |
|-------------------|---------------|
| acque chiare | 170-350 ml/Ha |
| acque sporche | 350-700 ml/Ha |

Per il controllo delle larve di mosca applicare 35-70 ml/10 m² di prodotto in corrispondenza dei cumuli di letami o sostanze organiche.

COMPOSIZIONE:

- DIFLUBENZURON.....13,9%

SCHEDA TECNICA

1 L 6

Formulazione Sospensione concentrata

Codice 620-01

AQUABAC XT - COMPOSIZIONE:

- BTI SIEROTIPO H14
1200 UTI/MG.....8%

10 L **1**

SCHEDA TECNICA 

Formulazione Sospensione concentrata

Codice **621-SC-10**

LARVICIDA BIOLOGICO ad uso civile attivo contro le larve di zanzare che agisce per ingestione.

L'azione abbattente è svolta dalle endo-tossine prodotte dal **bacillo BTI** (*Bacillus thuringiensis var. israelensis*); queste vengono liberate e agiscono **esclusivamente nell'apparato digerente degli insetti bersaglio**, provocandone la morte entro 12-18 ore dall'ingestione.



Aquabac® è un prodotto innocuo per persone, pesci o altri animali, l'azione abbattente è limitata alle sole larve di zanzara.

Per il suo **ELEVATO GRADO DI SICUREZZA** rispetto alle specie non target, Aquabac® può essere impiegato anche in acque a stretto contatto l'uomo, gli animali domestici e la fauna selvatica.

FORMATI:

- AQUABAC XT: sospensione concentrata;
- AQUABAC 200g: granuli a lento rilascio, efficaci fino a 3-4 settimane a seconda delle condizioni meteo.

TARGET:

- LARVE DI DITERI CULICIDI**

UTILIZZO:

Il BTI può essere impiegato in acque stagnanti o correnti, accumuli di acqua permanenti (stagni, bacini artificiali o naturali, paludi) o temporanei (acque reflue, acquitrini, canali irrigui, risaie, pozzanghere, caditoie e chiusini).



**PRONTO
USO**

AQUABAC 200G - COMPOSIZIONE:

- BTI SIEROTIPO H14
200 UTI/MG.....2,86%

18,2 Kg **1**

SCHEDA TECNICA 

Formulazione Granuli a lento rilascio

Codice **622-GR-18**

| Quantità prodotto/caditoia | |
|----------------------------|---------|
| Liquido | 1,25 ml |
| Granuli | 6 -10 g |

COMPOSIZIONE:

- PYRIPROXYFEN PURO0,5%
- DENATONIO BENZOATO0,001%

10 g **64**

SCHEDA TECNICA 

Formulazione Compresse pronto uso

Codice **625**

Insetticida in compresse a rapido rilascio, Proxilar agisce sugli stadi larvali delle zanzare (*Culex pipiens*, *Aedes albopictus*, *Ochlerotatus caspius*...) grazie al suo principio attivo regolatore di crescita, il pyriproxyfen, che **agisce in poche ore sulle larve presenti**, impedendone il corretto sviluppo in zanzara adulta.

Proxilar si scioglie in pochi secondi dall'applicazione, controllando eventuali infestazioni in corso e proteggendo i ristagni d'acqua per **3 settimane** da nuove infestazioni.

La pratica formulazione in compresse permette una semplice applicazione del prodotto in tombini, caditoie, bocche di lupo e ristagni d'acqua in genere in pochi secondi e senza necessità di attrezzature particolari.

La presenza dell'amaricante Denatonio benzoato riduce i rischi di ingestione accidentale da parte di bambini o di persone inconsapevoli.



**PRONTO
USO**
10 COMPRESSE
DA 1 g



NEXA FORMICHE®



DISCIOLTO
IN ACQUA



PRONTO
USO

Nexa Formiche sfrutta il comportamento sociale delle formiche ed in particolare la TROFALLASSI, **colpendo** così l'intera colonia.

FORMULATI DISPONIBILI:

- **GRANULI SOLUBILI**, che possono essere applicati in soluzione acquosa in prossimità dei formicai, sui prati, nei giardini:

| Quantità prodotto | |
|---------------------------------------|--|
| piccoli formicai (< 1m ²) | 500 ml di soluzione con 10 g granuli/0,5 L |
| grandi formicai (> 1m ²) | 2 L di soluzione con 20 g granuli/1 L |

- **ESCA**: esca pronta all'uso in appositi box dispensatori che lo preservano dagli agenti esterni (pioggia, vento, animali, bambini).

COMPOSIZIONE:

- FIPRONIL.....0,02%

SCHEDA TECNICA

800 g. 12

Formulazione Granuli solubili

Codice 630 (granuli)

COMPOSIZIONE:

- FIPRONIL.....0,05%

SCHEDA TECNICA

2 pz 24

Formulazione esca pronta

Codice 631 (esca)



MASTERCID PS®

MADE IN ITALY



PRONTO
USO

Mastercid PS® è un **insetticida in polvere pronto all'uso**, a base di Piretro naturale (*Chrysanthemum cinerariaefolium*) caratterizzato da un elevato potere abbattente.

TARGET:

- **INSETTI STRISCIANTI**: formiche, scarafaggi, porcellini di terra, acari, pulci, zecche, ecc.

UTILIZZO:

Indicato sia all'interno sia all'esterno, per il trattamento di abitazioni (cucine, scantinati, davanzali, marciapiedi, ecc.), di giardini, delle zone perimetrali degli edifici, di nidi di formiche visibili sui prati o sotto la vegetazione, di aree adiacenti alle case o di ambienti civili, **per creare una barriera preventiva**.

Il prodotto va applicato spargendo la polvere con un apposito **polverizzatore** o direttamente negli interstizi o nei siti nei quali potrebbero trovarsi gli insetti bersaglio.

APPLICALO CON
POLVERIZZATORE
PAG. 115

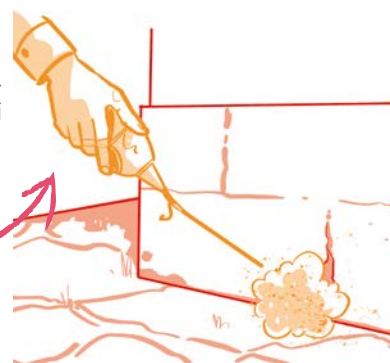

COMPOSIZIONE:

- ESTRATTO DI PIRETRO 25%.....0,8%
- PIPERONIL BUTOSSIDO...1,8%

SCHEDA TECNICA

1 Kg 6

Formulazione Insetticida in polvere

Codice 077



FOVAL GEL PLUS FORMICHE®



COMPOSIZIONE:
• IMIDACLOPRID PURO...0,01%

SCHEDA TECNICA

Formulazione Gel pronto uso
Codice 602

Gel insetticida pronto uso specifico per le formiche.

UTILIZZO:

Distribuire il gel in goccia o linea vicino al percorso delle formiche e nei punti di entrata nel nido.

PROTEGGI
L'ESCA CON
I GEL BOX®



FOVAL GEL PLUS SCARAFAGGI®



COMPOSIZIONE:
• IMIDACLOPRID PURO...2,15%

SCHEDA TECNICA

Formulazione gel pronto uso
Codice 601

Gel insetticida pronto all'uso, efficace contro le ninfe e gli adulti di blatte.

TARGET:

- **BLATELLA GERMANICA, BLATTA ORIENTALIS, SUPELLA LONGIPALPA, PERIPLANETA AMERICANA**

UTILIZZO:

Disinfestazione di case, ospedali, bar, ristoranti, alberghi, mezzi di trasporto, industrie alimentari.

PROTEGGI
L'ESCA CON
I GEL BOX®



PISTOLA PER GEL

ACCESSORIO GEL

SCHEDA TECNICA

Codice 605

Erogatrice di precisione per uso professionale.

Velocizza il lavoro di messa in opera del gel.

Compatibile con siringhe da:

- 30 grammi
- 35 grammi



EROGAZIONE
+ PRECISA



GEL BOX®

ACCESSORIO GEL

d=60 mm - h=15 mm

SCHEDA TECNICA

Codice 139 nero
139-T trasparente

Contenitore per esca insetticida sia in forma di gel che granulare dotato di pratico adesivo per il fissaggio alle superfici.

Ruotando il coperchio si può regolare l'apertura degli ingressi.

Disponibile **nero** o **trasparente**.



PUNTI ESCA
PROTETTI





PERMECID® PU



**PRONTO
USO**

PermeCID PU® è un insetticida **pronto uso in emulsione acquosa** a base di estratto di Piretro naturale (*Chrysanthemum cinerariaefolium*) e Permetrina ad elevata azione abbattente.

TARGET:

- **INSETTI VOLANTI:** mosche, zanzare, vespe, moscerini, ecc.
- **INSETTI STRISCIANTI:** scarafaggi, formiche, pulci, acari, zecche, cimici, ragni, pesciolini d'argento, ecc.

UTILIZZO:

Interventi mirati all'interno dei punti di annidamento: crepe, fessure, battiscopa.



COMPOSIZIONE:

- ESTRATTO DI PIRETRO 25%.....0,12%
- PERMETRINA.....0,62%
- PIPERONIL BUTOSSIDO...0,20%



SCHEDA
TECNICA

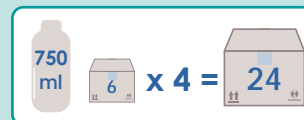

| | |
|--------------|--------------------|
| Formulazione | Liquido pronto uso |
| Codice | 074 |

| RESA | | |
|--------|----------------------------|------|
| TARGET | ml PRODOTTO/m ² | % |
| | 10 | p.u. |
| | 13 | p.u. |



TOXOLIN SUPER®



**PRONTO
USO**

Toxolin Super® è un insetticida **pronto uso** a base di estratto di Piretro naturale e Tetrametrina in **soluzione di olio minerale paraffinato**. Ad azione snidante e abbattente.

TARGET:

- **INSETTI VOLANTI:** mosche, zanzare, vespe, moscerini, ecc.
- **INSETTI STRISCIANTI:** scarafaggi, formiche, pulci, zecche, cimici, ragni, pesciolini d'argento, ecc.

UTILIZZO:

- Trattamenti con **termonebbiogeno**: forma una nebbia densa ed uniforme **senza richiedere ulteriore aggiunta di additivi**.

Ideale per l'uso con il nostro Mini Fog.

- Disinfestazione di abitazioni, alberghi, ristoranti, comunità, ospedali, depositi, industrie alimentari, ambienti rurali, stalle, ecc.



**USALO CON
MINI FOG:
COD. 711, PAG.107**

COMPOSIZIONE:

- ESTRATTO DI PIRETRO 25%.....1,2%
- TETRAMETRINA PURA.....0,6%
- PIPERONIL BUTOSSIDO.....5,0%



SCHEDA
TECNICA

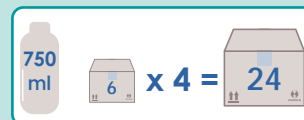

| | |
|--------------|--------------------------------------|
| Formulazione | Liquido pronto uso |
| Codice | 071-750 (Flacone) 071-05 (tanica) |

| RESA | | |
|-------------|----------------------------|------|
| TRATTAMENTO | ml PRODOTTO/m ⁿ | % |
| in aria | 0,6 ml/m ³ | p.u. |
| superfici | 20 ml/m ² | p.u. |



COMPOSIZIONE:

- 1-R-TRANS-FENOTRINA...0,2%
- ESTRATTO DI PIRETRO 50%.....0,2%

SCHEDA TECNICA



Formulazione Liquido pronto uso

Codice 081-01

Transpyr PU® è un **INSETTICIDA PRONTO USO** a base di piretro naturale e 1-R-trans-fenotrina a **rapidissima azione abbattente**.

TARGET:

- **INSETTI VOLANTI:** mosche e moscerini, ecc.
- **INSETTI STRISCIANTI:** scarafaggi (blatta e blattella)

UTILIZZO:

Interventi mirati su superfici lisce e porose, nei punti di annidamento quali crepe, battiscopa, angoli e fessure, sotto il mobilio, ecc.

Tramite irrorazione con pompa o termonebbiogeni.



**PRONTO
USO**

PER TERMONEBBIOGENI

| RESA | | |
|-------------------------|----------------------------|------|
| TRATTAMENTO | ml PRODOTTO/m ⁿ | % |
| termo- nebbiogeni | 1 ml/m ³ | p.u. |
| superfici non porose | 40 ml/m ² | p.u. |
| superfici porose | 66,6 ml/m ² | p.u. |

**USALO CON
MINI FOG:
COD. 711, PAG.107**

**UTILIZZABILE
NELLA FILIERA
ALIMENTARE**



CIFUM 7.2®

SICURO

Insetticida fumogeno a base di Cifenotrina con un'ELEVATA AZIONE ABBATTENTE, che **rimane invariata sia che si tratti di insetti volanti sia di insetti striscianti**.

La modalità di accensione di questo fumogeno è di tipo a **innesco senza produzione di fiamma**.



120 g 60 g 30 g

PRONTO
USO

TARGET:

- **INSETTI VOLANTI:** mosche, zanzare, vespe, moscerini, ecc.
- **INSETTI STRISCIANTI:** scarafaggi, formiche, pulci, zecche, cimici, ragni, pesciolini d'argento, ecc.

UTILIZZO:

Cifum 7.2® è particolarmente indicato per il trattamento di ambienti civili e industriali, depositi di materie prime e capannoni industriali.

VOLUME TRATTABILE

| Barattolo | Insetti volanti e striscianti |
|-----------|-------------------------------|
| 30 g | 90 m ³ |
| 60 g | 180 m ³ |
| 120 g | 360 m ³ |

COMPOSIZIONE:



• CIFENOTRINA.....3,0%



SCHEDA
TECNICA

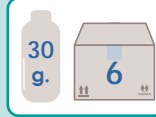

Formulazione Fumogeno

Codice 089-30 (30 g)
 089-60 (60 g)
 089-120 (120 g)



DOBOL® 100 g

SICURO

Insetticida fumogeno a base di Cifenotrina con un'elevata azione abbattente.

La modalità d'innesco avviene per idro-reazione, cioè **senza combustione**, il che lo rende **sicuro** in ambienti sensibili contenenti ad esempio materiali infiammabili.



PRONTO
USO

TARGET:

- **INSETTI VOLANTI:** mosche, zanzare, vespe, moscerini, ecc.
- **INSETTI STRISCIANTI:** scarafaggi, formiche, pulci, zecche, cimici, ragni, pesciolini d'argento, ecc.

UTILIZZO:

Dobol® ha un'azione **penetrante**, e quindi di assoluta efficacia contro quegli infestanti che si annidano in anfratti o crepe.

Dobol® **NON GENERA DEPOSITI, ODORI E NON MACCHIA**, favorendo così il trattamento di ambienti contenenti materiali sensibili come libri, moquette, quadri, tendaggi.

VOLUME TRATTABILE

| barattolo | insetti volanti | insetti striscianti |
|-----------|---------------------|---------------------|
| 100 g | 1700 m ³ | 700 m ³ |

COMPOSIZIONE:



• CIFENOTRINA.....7,2%



SCHEDA
TECNICA

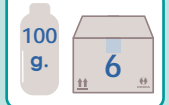

Formulazione Fumogeno

Codice 088-100



FUMOGENO



• CIPERMETRINA
PURA 40/60.....8,0%
• ESTRATTO DI
PIRETRO 50%.....0,02%

20 g 12

SCHEDA TECNICA

Formulazione Fumogeno
Codice 090-20

Cyperfum® è un **insetticida fumigante pronto uso** per ambienti civili ed industriali attivo contro insetti volanti e striscianti **senza combustione**.

Cyperfum® una volta attivato genera un intenso fumo in grado di diffondere i principi attivi, la CIPERMETRINA e l'ESTRATTO DI PIRETRO, in modo uniforme nello spazio oggetto dell'applicazione.

La minuscola dimensione delle particelle insetticide permette di trattare anche i più reconditi spazi quali fessure, crepe o intercapedini.



CARATTERISTICHE:

Il fumo viene prodotto per **idroreazione**, **senza alcuna fiamma** o emissione di gas come nel caso di sistemi più tradizionali.

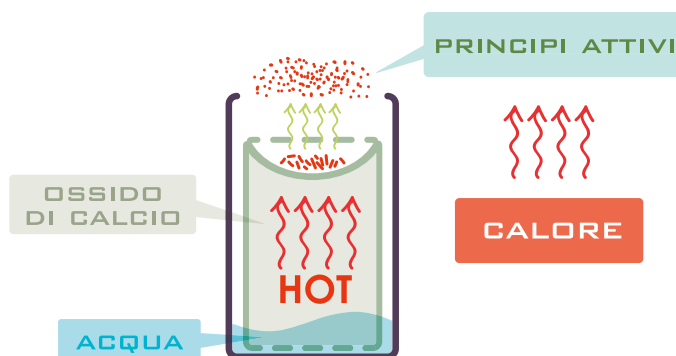

SICURO
A IDRO REAZIONE

Cyperfum® **NON LASCIA MACCHIE O DEPOSITI** su mobili, oggetti e suppellettili, indipendentemente dall'ambiente trattato.

La confezione include:

- bustina con l'acqua;
- barattolo con insetticida.



20 g

**RISPARMIA
TEMPO IN MODO
PROFESSIONALE**

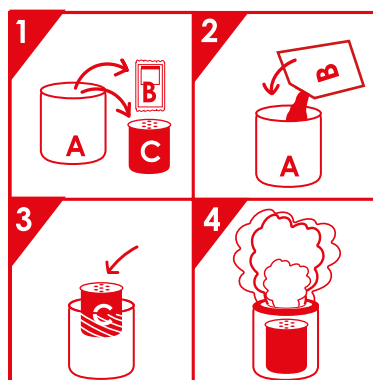

TUTTO INCLUSO:
ANCHE L'ACQUA
PER LA REAZIONE

| VOLUME TRATTABILE | | |
|-------------------|------------------------|------------------------|
| dose | insetti volanti | insetti striscianti |
| 20 g | 250-340 m ³ | 110-140 m ³ |



PULCINEX®

MADE IN ITALY



**PRONTO
USO**

Pulcinex è un insetticida pronto uso a base acquosa, privo di petroli.

Pressochè inodore agisce rapidamente su pulci, zecche, blatte e formiche.

La presenza nella formulazione di un **REGOLATORE DI CRESCITA** (Pyriproxyfen) estende l'azione insetticida anche alle **LARVE DELLE PULCI** su tappeti e stuoie **per alcune settimane** dall'applicazione.

Pulcinex va applicato direttamente sulle superfici o sui tessuti infestati utilizzando pompe manuali a precompressione in ragione di 1 litro ogni 10m².

TARGET:

- **PULCI**
- **ZECHE**
- **BLATTE**
- **FORMICHE**

CARATTERISTICHE:

- pronto uso;
- privo di petroli;
- inodore;
- agisce anche sulle larve delle pulci.

| | | |
|--------|----------------|--------|
| | SCHEDA TECNICA | |
| | | |
| Codice | | 662-05 |

COMPOSIZIONE:

- ETROFENPROX.....0,75%
- D-TETRAMETRINA.....0,1%
- PYRIPROXYFEN.....0,02%
- PIPERONIL BUTOSSIDO.....0,5%
- DENATONIO BENZOATO.....0,001%

**CON REGOLATORE
DI CRESCITA PER GLI
STADI LARVALI**



SOTTOZERO®

MADE IN ITALY



**SENZA
PRINCIPI
ATTIVI**

Spray pronto uso non residuale, consente trattamenti localizzati esclusivamente abbattenti a **BASSISSIMO IMPATTO AMBIENTALE**.

Contiene una miscela di gas refrigeranti, in grado di abbassare repentinamente la temperatura in un punto specifico.

Gli insetti colpiti si fermano istantaneamente e vengono soppressi per shock termico.

TARGET:

- **INSETTI STRISCIANTI**
- **VESPE**

CARATTERISTICHE:

- agisce per **shock termico**;
- non macchia;
- non sporca.



| | | |
|--------|----------------|-----|
| | SCHEDA TECNICA | |
| | | |
| Codice | | 110 |

**NON MACCHIA
NON SPORCA**

**TRATTAMENTI
ABBATTENTI
LOCALIZZATI**



COMPOSIZIONE:

- ESTRATTO DI PIRETRO 50%.....0,1%
- PERMETRINA.....0,3%
- PIPERONIL BUTOSSIDO.....2,3%

750 ml 12

SCHEDA TECNICA

Formulazione Aerosol

Codice 057

Insetticida spray pronto uso a base di Permetrina, studiato per abbattere rapidamente vespe e calabroni.

Grazie alla speciale valvola che ne potenzia l'erogazione sino ad una **GITTATA DI 5 METRI**, è possibile il trattamento dei nidi normalmente difficili da raggiungere.

TARGET:

- **VESPE E CALABRONI**

CARATTERISTICHE:

agisce **per contatto** e la sua buona residualità **impedisce la re-infestazione** dei luoghi trattati.

Vespajet® è efficace contro vespe, calabroni e altri insetti molesti che si annidano nei posti più disparati (grondaie, cassonetti delle serrande avvolgibili, sotto i davanzali, tra le travi di sostegno dei tetti, nei solai, lungo le pensiline, cavità, fessure o crepe dei muri).



COMPOSIZIONE:

- TETRAMETRINA.....0,26%
- PERMETRINA.....0,42%
- PIPERONIL BUTOSSIDO.....1,0%

750 ml 12

SCHEDA TECNICA

Formulazione Aerosol

Codice 095-750

Insetticida spray pronto uso a base di Permetrina e Tetrametrina, abbattente e residuale.

La speciale valvola ne potenzia l'erogazione sino ad una **GITTATA DI 5 METRI**.

TARGET:

- **FAVI DI VESPE E CALABRONI**

CARATTERISTICHE:

- **SI TRASFORMA IN SCHIUMA** una volta colpito il nido, intrappolando e abbattendo in pochi secondi gli insetti.

Con Vespajet Schiuma® è possibile il trattamento dei nidi normalmente difficili da raggiungere.





NEW SPRAYMASTER®



Insetticida spray pronto uso a base di estratto di Piretro (*Chrysanthemum cinerariaefolium*) e Permetrina, sinergizzati con Piperonil Butossido, dall'elevata azione **abbattente e residuale**.

TARGET:

- **INSETTI VOLANTI:** mosche, zanzare, zanzara tigre, ecc.
- **INSETTI STRISCIANTI:** scarafaggi, formiche, cimici, pulci, tarme dei tessuti, ecc.
- **ACARI DELLA POLVERE.**

AD AMPIO SPETTRO
DI TARGET

| | |
|--------------------------------|-------|
| COMPOSIZIONE: | |
| • ESTRATTO DI PIRETRO 50%..... | 0,10% |
| • PERMETRINA..... | 0,22% |
| • PIPERONIL BUTOSSIDO.... | 0,80% |



SCHEDA TECNICA



| | |
|--------------|---------|
| Formulazione | Aerosol |
| Codice | 056 |



NEW SPRAYMASTER® ONE-SHOT



L'insetticida **New Spraymaster®** dotato di una **particolare valvola** che permette lo **SVUOTAMENTO TOTALE** della bombola una volta attivata.

Una bombola da 150 ml è da utilizzare in **ambienti dai 30 fino ai 100 m³**.



AD AMPIO SPETTRO
DI TARGET

| | |
|--------------------------------|-------|
| COMPOSIZIONE: | |
| • ESTRATTO DI PIRETRO 50%..... | 0,10% |
| • PERMETRINA..... | 0,22% |
| • PIPERONIL BUTOSSIDO.... | 0,80% |



SCHEDA TECNICA

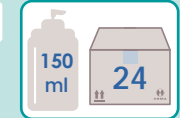

| | |
|--------------|------------------------------|
| Formulazione | Aerosol a svuotamento totale |
| Codice | 056-ST |



PYREMOX®



Insetticida spray pronto uso a base di estratto di Piretro e Tetrametrina ad alto potere abbattente.

TARGET:

- **INSETTI VOLANTI:** mosche, tignole, zanzara, zanzara tigre, ecc.
- **INSETTI STRISCIANTI:** scarafaggi, formiche, ecc.

Pyremox® si utilizza in bar, ristoranti, ospedali, caserme, allevamenti, cucine, mense e all'esterno sulle piante ornamentali e siepi per la **lotta alle zanzare**.

| | |
|--------------------------------|-------|
| COMPOSIZIONE: | |
| • ESTRATTO DI PIRETRO 50%..... | 0,20% |
| • TETRAMETRINA..... | 0,45% |
| • PIPERONIL BUTOSSIDO..... | 3,0% |



SCHEDA TECNICA

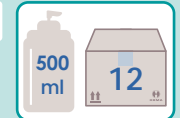

| | |
|--------------|---------|
| Formulazione | Aerosol |
| Codice | 055 |

Un SISTEMA AUTOMATICO sviluppato per rendere **PRO-TETTI E ACCOGLIENTI** gli SPAZI INTERNI aperti al pubblico:



 • Innalza una barriera contro il problema di insetti fastidiosi e pericolosi per la salute come **MOSCHE E ZANZARE**.

 • **DISINFETTA** l'ambiente con Air control® Sanitizer PMC.

 • Elimina il fastidio di **ODORI SGRADREVOLI** con la linea di profumi Air Control® Classic e Air Control® Plus.

Il sistema si compone di:

- un **DISPENSER AUTOMATICO** temporizzato in cui viene inserita:
- una **BOMBOLA** da 250 ml **AEROSOL** con **valvola dosata** che può essere:

- INSETTICIDA
- DISINFETTANTE
- DEODORANTE



DISPENSER + AEROSOL 250 ml

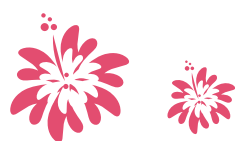

DEODORANTI:

- AIR CONTROL® CLASSIC
- AIR CONTROL® PLUS



FINO A
3.000
SPRUZZI



INSETTICIDI:

- AIR CONTROL® S
- DISTAIR® S



**DISPENSER
AUTOMATICO**
A PAG. 128



DISINFETTANTI:

- AIR CONTROL® SANITIZER



DISTAIR S®

MADE IN ITALY



cupola europea

Insetticida a base di **Piretro naturale** da utilizzare con appositi **DIFFUSORI AUTOMATICI ELETTRONICI** dall'effetto abbattente e repellente.

TARGET:

- **INSETTI VOLANTI:** mosche, tignole, zanzara, zanzara tigre, ecc.

COPERTURA:

Ambienti interni, fino a **30 m²**.

Distair S® è adatto per la disinfestazione di locali domestici e civili (es. abitazioni, ambienti di soggiorno, servizi igienici, sale riunione, scuole, comunità, mense, negozi, laboratori, magazzini, industrie alimentari, hotel, ristoranti, bar, caserme, maneggi, scuderie, ricoveri per animali, mezzi di trasporto quali navi, aerei, treni, autobus, camper, ecc). L'effetto repellente dell'estratto di piretro può aiutare a **prevenire l'infestazione** dei locali trattati da parte degli insetti.

Distair S® viene rilasciato ad intervalli regolari programmabili da 7,5 a 30 minuti in quantitativi molto ridotti, assicurando in questo modo una costante protezione dagli insetti. Una bombola da 250 ml lasciata in funzione per 24 ore al giorno ad un tempo di intervallo di 15 minuti dura fino a **4 SETTIMANE**.

Ogni bombola eroga fino a 3.000 spruzzi.

PRECAUZIONI PER L'IMPIEGO:

gli alimenti non coperti, preparati o in preparazione, devono essere posti a più di **3 metri** di distanza dalla bombola. Registrazione N. 19.781 del Ministero della Salute.

AUTORIZZATO DAL MINISTERO PER L'USO CON I DIFFUSORI AUTOMATICI.

Disponibili anche:

- bombole con **CUPOLA STANDARD AMERICANA**;
- con **DIFFERENTI SPRUZZATORI**.

Possiamo fornire bombole perfettamente compatibili con qualsiasi diffusore presente sul mercato.



cupola americana

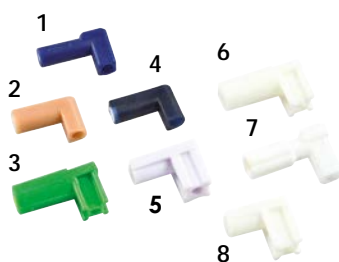

spruzzatori disponibili su richiesta

COMPOSIZIONE:

- ESTRATTO DI PIRETRO 50%.....2,0%
- PIPERONIL BUTOSSIDO.....10%



250 ml x 8 =

Formulazione Aerosol

Codice 028

3000 SPRUZZI



1 bombola



funzionamento 8 ore/giorno



attivazione ogni 15 min



= 3 MESI DI DURATA

3000 SPRUZZI



1 bombola



funzionamento 24 ore



attivazione ogni 15 min



= 4 SETTIMANE DI DURATA



AUTORIZZAZIONE MINISTERIALE PER L'USO NEI DISPENSER AUTOMATICI



COMPOSIZIONE:

- ESTRATTO DI PIRETRO 50%.....3,5%
- PIPERONIL BUTOSSIDO.....1,6%

SCHEDA TECNICA

250 ml 6 x 8 = 48

Formulazione Aerosol
Codice 020

Insetticida a base di **Piretro naturale** da utilizzare con appositi **DIFFUSORI AUTOMATICI ELETTRONICI** dall'effetto abbattente e repellente.

TARGET:

- **INSETTI VOLANTI:** mosche, tignole, zanzara, zanzara tigre, ecc.

COPERTURA:

Ambienti interni, fino a **45 m²**.

Air Control S® è adatto per la disinfestazione di locali domestici e civili (es. abitazioni, ambienti di soggiorno, servizi igienici, sale riunione, scuole, comunità, mense, negozi, laboratori, magazzini, industrie alimentari, hotel, ristoranti, bar, caserme, maneggi, scuderie, ricoveri per animali, mezzi di trasporto quali navi, aerei, treni, autobus, camper, ecc). L'effetto repellente dell'estratto di piretro può aiutare a **prevenire l'infestazione** dei locali trattati da parte degli insetti.



cupola europea

3000 SPRUZZI



1 bombola



funzionamento 24 ore



attivazione ogni 15 min



= 4 SETTIMANE DI DURATA

Air Control S® viene rilasciato ad intervalli regolari programmabili da 7,5 a 30 minuti in quantitativi molto ridotti, assicurando in questo modo una costante protezione dagli insetti. Una bombola da 250 ml lasciata in funzione per 24 ore al giorno ad un tempo di intervallo di 15 minuti dura fino a **4 SETTIMANE**.

Ogni bombola eroga fino a 3.000 spruzzi.

PRECAUZIONI PER L'IMPIEGO:

gli alimenti non coperti, preparati o in preparazione, devono essere posti a più di **3 metri** di distanza dalla bombola. Registrazione N. 19.778 del Ministero della Salute.

AUTORIZZATO DAL MINISTERO PER L'USO CON I DIFFUSORI AUTOMATICI.

Disponibili su richiesta anche:

- bombole con **CUPOLA STANDARD AMERICANA;**
- con **DIFFERENTI SPRUZZATORI.**

Possiamo fornire bombole perfettamente compatibili con qualsiasi diffusore presente sul mercato.

3000 SPRUZZI



1 bombola



funzionamento 8 ore/giorno



attivazione ogni 15 min



= 3 MESI DI DURATA



AUTORIZZAZIONE MINISTERIALE PER L'USO NEI DISPENSER AUTOMATICI



spruzzatori disponibili su richiesta



cupola americana



IMPREGNANTE ANTITARLO



Antitarlo Pronto uso.

Prodotto biocida pronto uso a base di permetrina utile per il trattamento delle più comuni specie di **insetti xilofagi**.

La microemulsione del principio attivo garantisce una profonda penetrazione del legno per un rapido controllo degli infestanti.

TARGET:

- capricorno delle case (*Hyloterpes bajulus*);
- anobidi (*Anobium punctatum*);
- termiti (*Reticulitermes sp.*)

UTILIZZO:

L'applicazione del prodotto sulla superficie del legno pulito può essere fatta a pennello/ruolo o con irroratori a bassa pressione.

Dopo l'applicazione asciuga in circa 1 ora.

COMPOSIZIONE:

- PERMETRINA.....0,26 %

SCHEDA TECNICA

Formulazione: Liquido pronto uso

Codice: 760-05

| RESA | |
|----------|----------------------------|
| TARGET | ml PRODOTTO/m ² |
| xilofagi | 200 - 300 |

APPLICAZIONE OTTIMALE CON TARLIGUN SIRINGA PROFESSIONALE DOSATA PAG 115



FENTHRIN®



Insetticida liquido concentrato a base di Etofenprox e Tetrametrina con un'elevata azione abbattente e caratterizzato da una **bassa tossicità** verso organismi non target.

TARGET:

- **INSETTI VOLANTI:** mosche, zanzare, tignole, ecc.
- **INSETTI STRISCIANTI:** scarafaggi, formiche, ecc.

UTILIZZO:

Indicato per ambienti interni ed esterni quali abitazioni, ospedali, scuole, industrie alimentari, alberghi, ristoranti oltre che per le aree verdi.



TANICA
DA 10 L

COMPOSIZIONE:

- ETOFENPROX.....3,0%
- TETRAMETRINA.....2,5%
- PIPERONIL BUTOSSIDO.....6,0%

SCHEDA TECNICA

Formulazione: Concentrato micro-emulsionabile

Codice: 052-01 (fialone)
052-10 (tanica)

| DILUIZIONE | | |
|------------|----------------------------|-----|
| TARGET | ml PRODOTTO/m ² | % |
| | 5,0 | 0,5 |
| | 10 | 1,0 |
| | 15 | 1,5 |

CONTROLLO VOLATILI

- BARRIER INOX
- BARRIER SMALL
- BARRIER PLASTIC
- RETE ANTI INTRUSIONE
- ACCESSORI INSTALLAZIONE RETE:
 - CAVO DI FISSAGGIO
 - MANICOTTI E PINZA
 - GRIPPLE E PINZA
 - ANELLATRICE E GRAFFETTE
- ULTRASUONI PER VOLATILI
- KIT CAVETTO BALLERINO
- PROTEZIONE PANNELLI SOLARI PER PICCIONI
- RAGNO BALLERINO





BARRIER INOX

MADE IN ITALY

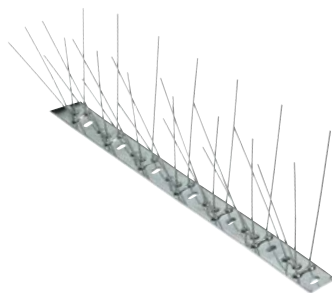

Versione completamente costruita in **acciaio inox**, AISI 304 con base flessibile.

Si può fissare con silicone o con tasselli, adatto per la protezione di cornicioni, davanzali, muretti, ecc.

100 x 2 cm
 11 cm altezza punta



SCHEDA TECNICA



n° Punta/m 80

Codice 172



BARRIER SMALL

MADE IN ITALY

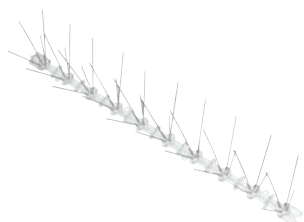

Dissuasore meccanico con base in policarbonato e punte in **acciaio inox**.

MASSIMA FLESSIBILITÀ

50 x 2,4 cm
 11 cm altezza punta



SCHEDA TECNICA



n° Punta/m 80

Codice 171



BARRIER PLASTIC

MADE IN ITALY



Dissuasore meccanico completamente in **policarbonato**, resistente e flessibile, non consente l'atterraggio dei volatili rispettando il benessere animale.

NON FERISCE GLI ANIMALI

BASSO IMPATTO VISIVO

50 x 3 cm
 11 cm altezza punta



SCHEDA TECNICA



n° Punta/m 60

Codice 173



RETE ANTI INTRUSIONE

Uno dei più versatili sistemi per il controllo dei colombi, forma un'efficace barriera senza provocare ferite o danni ai volatili.

La rete è fabbricata in **polietilene ad alta densità (HDPE)**.

CARATTERISTICHE:

- non conduttiva;
- resiste a basse temperature e ai raggi UV;
- non assorbe umidità e non marcisce.



10 x 10 m



SCHEDA TECNICA



Maglie 5 x 5 cm

Codice 176-BL (nero)
176-ST (pietra)

CAVO DI FISSAGGIO



100 m

SCHEDA
TECNICA

Acciaio INOX
Diametro 2 mm
Codice 177-CAVOINOX2

Zincato
Diametro 2 mm
Codice 177-CAVOZINCX2

Cavo dal diametro di 2 mm che permette il fissaggio perimetrale delle reti anti intrusione per volatili.

Disponibile in acciaio INOX oppure zincato.



MANICOTTI E PINZA



SCHEDA
TECNICA

Manicotto
Codice 177-MAN2

Pinza
Codice 177-PINZ

Manicotti in alluminio utili per formare le asole del cavo perimetrale da 2mm.

- L'**ALLUMINIO** evita un rapido deterioramento e l'apertura delle asole causate dagli agenti atmosferici.

CONSIGLIO PROFESSIONALE:

I manicotti possono essere serrati grazie all'**APPOSITA PINZA CRIMPATRICE**.

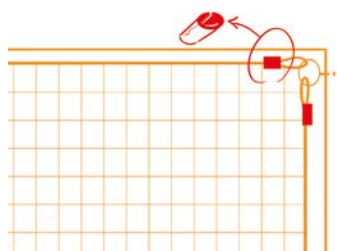

43 cm



POSA
+ PRATICA E
+ EFFICACE

GRIPPLE E PINZA



SCHEDA
TECNICA

Grippe
Codice 177-GRIP2

Pinza
Codice 177-PZ-GRIP

Il Tendifilo in alluminio Grippe è un dispositivo pratico e veloce per tendere il cavo d'acciaio di diametro tra 1,4 e 2,2 mm, tra un'estremità ed un'altra.

- Consente l'eliminazione del tenditore.

CONSIGLIO PROFESSIONALE:

Per un uniforme tensionamento si raccomanda l'utilizzo dell'**APPOSITA PINZA DINAMOMETRICA** per garantire una corretta tensione del cavo con il minimo sforzo.

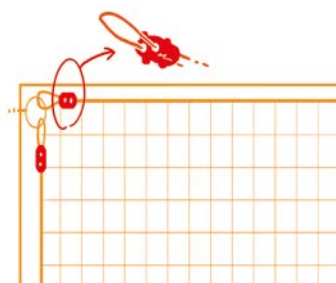

43 cm



POSA
+ PRATICA E
+ EFFICACE





ANELLATRICE E GRAFFETTE

ACCESSORIO
INSTALLAZIONE RETE



Graffette in alluminio per pinza anellatrice manuale.

Realizzate in alluminio, permettono un **rapido fissaggio** delle reti anti intrusione al cavo perimetrale.

L'alluminio evita un possibile deterioramento causato dagli agenti atmosferici.

CONSIGLIO PROFESSIONALE:

L'utilizzo della pinza anellatrice manuale permette un **pratico ancoraggio** delle reti antivolatili al cavo di sostegno perimetrale tramite **graffette**.

Consente di velocizzare le operazioni di installazione delle reti anti intrusione.

L'uso intuitivo con una sola mano e la facilità di caricamento delle graffette in alluminio la rendono uno strumento indispensabile sui cantieri.



POSA
+ PRATICA E
+ VELOCE



SCHEDA
TECNICA



Graffette

Codice 178-ANEL



Pinza anellatrice

Codice 178-PIN



ULTRASUONI PER VOLATILI

MADE IN
ITALY



Generatore ad uso professionale di **onde acustiche ultrasoniche**.

Il dispositivo allontana i volatili da zone circoscritte quali tetti, piazzali e portoni di ingresso.

Un singolo apparecchio è in grado di proteggere un' **area di 100 -150 m²**.

Il dimensionamento dei componenti e la loro qualità ne permettono un uso continuativo.

L'alimentazione dello strumento tramite corrente elettrica garantisce una copertura costante nell'arco delle 24 ore, 7 giorni su 7.



UTILIZZO:

Al fine di ottenere un migliore risultato, posizionare l'emittente ad un'altezza di circa $\frac{3}{4}$ del locale o dello spazio da proteggere.

Evitare di ostruire l'area di azione mediante oggetti posti davanti al dispositivo.



19 x 16,8 x 8,5 (h) cm



SCHEDA
TECNICA



Area protetta 100 -150 m²

Alimentazione 230 Vca

Codice 771

NUOVO
PACK

MODULO CAVETTO BALLERINO



CONTROLLO VOLATILI



cm 9 4,5 m

SCHEDA TECNICA

1

Componenti

| | |
|--------------|------|
| Asta 95 mm | 4 pz |
| Basette | 4 pz |
| Molle | 3 pz |
| Fermagli | 6 pz |
| Cavo acciaio | 5 m |

Codice 179-KIT

Questa tipologia di **dissuasori d'appoggio a basso impatto visivo** sono impiegati per la protezione di cornici, tubazioni, architravi, davanzali, ecc. in zone a media-bassa infestazione.

Il peso stesso del colombo crea un' **oscillazione del cavetto** tale da non permettergli di sostare, costringendolo a riprendere il volo.

Fornito in kit per coprire 4,5 m lineari in un'installazione tipo.

Sono disponibili a magazzino gli altri elementi per adattare il modulo a seconda di diverse necessità di installazione.

KIT MODULO DA 4,5 m



5 m
CAVETTO
D'ACCIAIO



6 FERMAGLI



4 BASETTE



3 MOLLE



4 ASTE
DIAMETRO 4 mm
LUNGHEZZA 95 mm

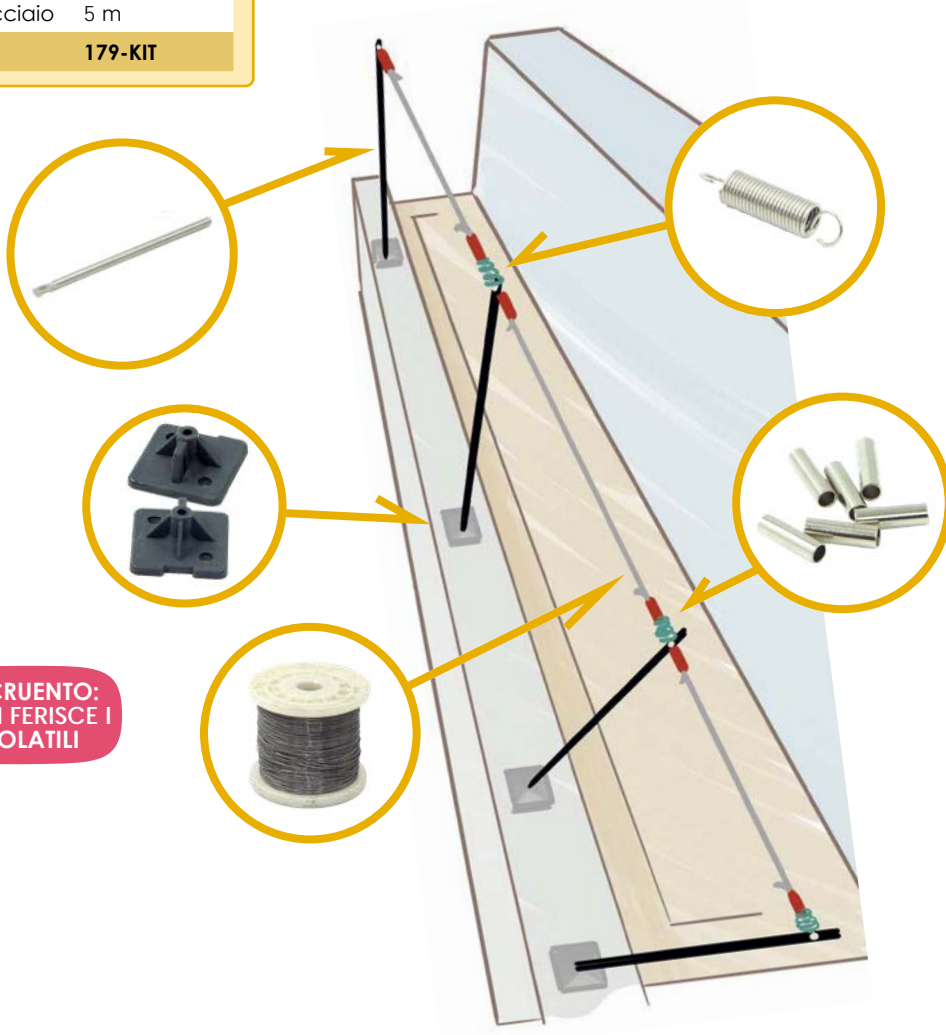

INCRUENTO:
NON FERISCE I
VOLATILI

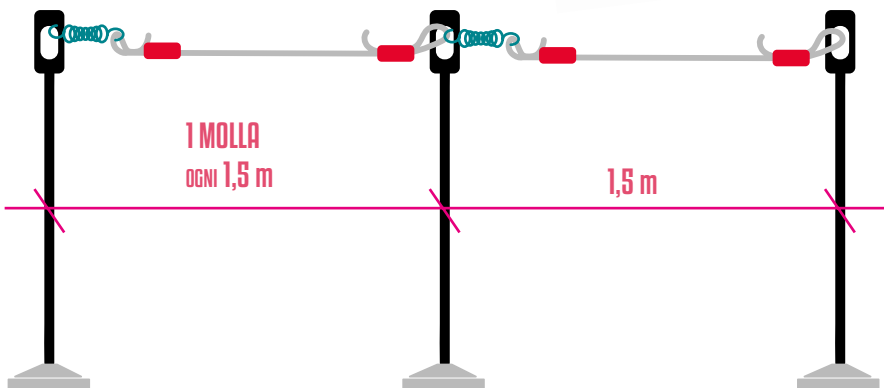



PROTEZIONE PANNELLI FOTOVOLTAICI

Dissuasore meccanico che impedisce la nidificazione o stazionamento dei volatili sotto i pannelli fotovoltaici.

Struttura modulare da 1 metro di lunghezza, costituita da:

- una parte in alluminio anodizzato che si applica al fianco dei pannelli fotovoltaici;
- una fascia in lamiera ondulata di alluminio, flessibile che si adatta alla superficie del tetto.

Di colore rosso coppo per mimetizzarsi con le tegole.

CARATTERISTICHE:

- Lunghezza modulo di 1 metro;
- griglia areata in alluminio anodizzato di 10 cm di altezza;
- fascia di lamiera ondulata di 14 cm di altezza;
- biadesivo sul retro della fascia in lamiera;
- banda di alluminio forata per areazione sotto il pannello;
- leggero e di facile applicazione.



PROTEZIONE FIANCATA PANNELLI

FASCIA FLESSIBILE PER TETTO

cm g 100 x (10+14) cm

SCHEDA TECNICA

10

| | |
|---------------------|------------|
| H fascia flessibile | 14 cm |
| H griglia | 10 cm |
| Codice | 175 |

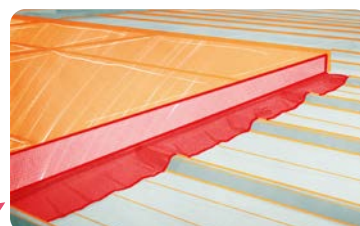
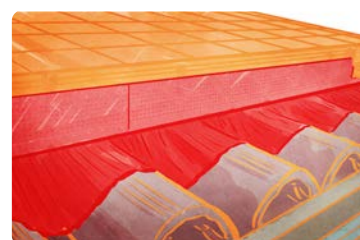

RAGNO BALLERINO

Deterrente di appoggio per piccioni e gabbiani.

Il movimento oscillante delle aste causato dagli spostamenti d'aria impedisce l'atterraggio dei volatili con input visivi e fisici.

Questa tipologia di dissuasore consente la protezione di spazi orizzontali circoscritti come ad esempio quelli presenti su tetti, porticioli, imbarcazioni ed eventualmente su sistemi di condizionamento, pannelli solari o segnaletica.

Fornito già assemblato è possibile ancorarlo con silicone o viti alle superfici, **non nuoce ad animali o persone** e necessita di **manutenzione minima**.



cm g Ø 2,5 m

SCHEDA TECNICA

1

Graffette

Codice 179-RAGNO



ATTREZZATURE

- ALZACHIUSINI CLIO
- ALZACHIUSINI XTI NANO
- FOTOTRAPPOLA
- **AIR FOG**
- MINI FOG
- AIROSTAR
- BORSONE P.C.O.
- PEGASUS 35
- PEGASUS 15
- ACCESSORI PEGASUS 15:
 - MANETTA DOSATRICE PER ANTILARVALE
 - LANCIA PER DISINFEZIONI
- RAPTOR 7
- POMPA PROFESSIONALE INOX
- POMPA PROFESSIONALE PLASTICA
- **ATOMIZZATORE SPALLEGGIATO**
- AUTO-SPRAY
- LANCE TELESCOPICHE
- CIMEX ERADICATOR
- **TARLIGUN**
- POLVERIZZATORE
- TELECAMERA ENDOSCOPICA
- MISURATORE UV
- MICROSCOPIO DIGITALE
- PINZA PRENSILE
- TORCIA UV-LED

AGGIORNATO

NUOVO
MODELLO





ALZACHIUSINI CL10



Modello universale di alza chiusini magnetico ideale in applicazioni rapide e multiple di sollevamento di coperchi metallici pesanti.

Ha un'incredibile potenza di sollevamento grazie ai **16 magneti al neodimio**.

Comoda Impugnatura a T con manopole ergonomiche.



 21 x 16 cm - 70 cm
7 Kg



SCHEDA
TECNICA



Potenza 400 Kg

Codice 831



ALZACHIUSINI XT1 NANO



Leggerissimo e compatto alza chiusini magnetico ideale in applicazioni rapide e multiple di sollevamento di coperchi metallici medio/pesanti. Con un peso di soli 2,5 Kg ha un'incredibile potenza di sollevamento grazie ai **magneti al neodimio** di ultima generazione.

Si apre e si ripiega con una mano, si attacca a qualunque coperchio ferroso e si stacca facilmente con un colpo laterale.

L'Impugnatura ripiegabile rende il trasporto semplice, infatti XT1 può essere posizionato anche sotto i sedili dell'auto.



RIPIEGATO:
40 x 8 x 15
cm



 d=11 cm - 70 cm
2,5 Kg



SCHEDA
TECNICA



Potenza 230 Kg

Materiale becco
Acciaio temperato 38
NCD4

Codice 830



FOTOTRAPPOLA



FOTOTRAPPOLA PER IL MONITORAGGIO. Utile per verificare la presenza e il passaggio di roditori o altri animali fastidiosi, in ambienti sensibili (aziende, ecc...) oppure di difficile raggiungimento e monitoraggio (intercapedini, controsoffitti, solai, ecc...).

Può essere utilizzata anche in esterno perché resiste ad acqua e polvere essendo **certificata IP66**.

UTILIZZO

La fototrappola permette di scattare **foto**, registrare **video** o **timelapse**. Viene attivata dal sensore di movimento, che ha un raggio di azione di 60° ed una sensibilità che arriva fino a circa 20 metri.

Per il corretto funzionamento è necessario inserire una memoria microSD che non è compresa nella confezione.

 10,6 x 8,2 x 4,4 cm



SCHEDA
TECNICA



Impermeabilità IP66

Standby 8 mesi

velocità trigger 0,3 S

Batterie 4 AA

Codice 646



cm g 29 x 43 x 26 cm

SCHEDA
TECNICA

| | |
|---------------|---------------------------------|
| Potenza | 800 W |
| Motore CA | 50 Hz - 230 V 18000 giri/min |
| Serbatoio | 5 L |
| Codice | 080 |

RICAMBI
DISPONIBILIPORTATA
REGOLABILEPOTENZA DI
EROGAZIONE
REGOLABILEEROGAZIONE
MASSIMA
30 L/ORA

Nebulizzatore elettrico ULV compatto e maneggevole, studiato per la saturazione e la nebulizzazione di liquidi concentrati o pronto uso, in ambienti domestici, civili ed industriali.

CARATTERISTICHE:

- materiale termoplastico resistente a urti e corrosione chimica;
- 3 ugelli che lavorano contemporaneamente;
- gittata di 5-7 m;
- satura a freddo 800 m³ in 2 minuti.
- particelle da 10 micron a 50 micron.

UTILIZZO:

Può essere utilizzato per trattamenti di :

- **DISINFESTAZIONE;**
- **DISINFEZIONE;**
- **PROFUMAZIONE.**

È un dispositivo ideale per il controllo di insetti infestanti in ambienti interni e per interventi di disinfestazione in magazzini alimentari, mense, ristoranti, bar, allevamenti zootecnici, ambienti civili, ecc.

Inoltre è perfetto per interventi di saturazione finalizzati alla disinfezione di ambienti civili, industriali e alimentari.

**PARTICELLE DA
10-50 µm**

SERBATOIO DA

**NUOVO MODELLO CON
FILTRO ARIA
RIMOVIBILE**
**TRASPORTABILE CON
BORSONE PCO PAG. 108**

MINI FOG®

 cm g 45,6 x 16,6 x 36,8 cm
1,2 Kg
SCHEDA
TECNICA

| | |
|---------------|------------|
| Serbatoio | 1,8 L |
| Codice | 711 |

Bombola butano

| | |
|---------------|------------|
| Serbatoio | 390 ml |
| Codice | 712 |

RICAMBI
DISPONIBILI

Termonebbiogeno portatile compatto funzionante a gas.

Ideale per trattamenti di saturazione con nebbia calda in piccoli ambienti come abitazioni, magazzini, depositi, container, pattumiere.

Una bomboletta di **GAS BUTANO** ha una durata di circa 1 ora. Mini Fog® è costruito secondo le normative CE.

NON PRODUCE
GAS DI SCARICO

COMPATTO

EROGAZIONE
~1,5 L/ORA

SERBATOIO





AIROSTAR®

TRASPORTABILE CON
BORSONE PCO

PARTICELLE DA
25-40 µm



SERBATOIO DA



Nebulizzatore portatile ULV a batteria compatto e maneggevole per l'applicazione di liquidi concentrati o pronto uso in ambienti domestici, civili ed industriali.

CARATTERISTICHE:

- PRATICO: spallaccio imbottito, serbatoio da 2,5 litri, autonomia batteria di circa 1 ora;
- bassa rumorosità (<75 dB);
- proboscide da 50 cm per raggiungere spazi difficili.

UTILIZZO:

Può essere utilizzato per trattamenti di **DISINFESTAZIONE**, **DISINFEZIONE** e **PROFUMAZIONE**. E' un dispositivo ideale per il controllo di infestanti in ambienti privi di prese elettriche come sili, celle frigorifere, autobus, cabine aeree, ambulanze, camere bianche ecc.

CON 3 UGELLI
DIFFERENTI

EROGAZIONE
2,5 L/ORA



39 x 17 x 35 cm
3,7 Kg



SCHEDA
TECNICA



Serbatoio 2,5 L

Codice 740

BATTERIA AL LITIO

Tensione 24 V - 11,6 Ah

Autonomia circa 50 min

Ricarica 4÷5 h

Codice 740-BA



BORSONE PCO



Comoda borsa "Heavy duty" realizzata per il **TECNICO DEL PEST CONTROL**, in robusto materiale sintetico resistente all'acqua.

È dotata di chiusura a doppia zip semirigida.

Pensato per il trasporto di materiale per le operazioni di monitoraggio e manutenzione durante il lavoro quotidiano.

Grazie all'apertura semirigida ottimizza il trasporto di **lampade neon** o di **piastre collanti** di grandi dimensioni.

CARATTERISTICHE:

- **7 tasche esterne - 6 tasche interne;**
- maniglia e ruote in stile "trolley";
- interno **sfoderabile** per pulizia totale.



54 x 29 x 37 cm



SCHEDA
TECNICA



Codice 650



MINIFOG



AIROSTAR

LAMPADINE
NEON

GRANDI
PIASTRE
COLLANTI



PEGASUS 35[®]



41,5 x 30,8 x 76,7 cm
7,5 Kg



SCHEDA
TECNICA



Pressione regolabile 4,8 - 8 Bar
Portata 1,5 - 2,27 l/min
Serbatoio 34 L

Codice 706-35

BATTERIA AL LITIO

Tensione 18 V
Autonomia fino a 7 h
Ricarica 4÷5 h

Codice 706-15-BA

Pompa carrellata da 34 litri professionale con guarnizioni in Viton.

Le grandi ruote facilitano gli spostamenti; la lancia ad innesto rapido è dotata di ugelli intercambiabili e di 6 metri di tubo.

La pompa ha 3 diverse velocità ed un'autonomia di 3 ore d'uso continuo, grazie alla batteria agli ioni di litio ricaricabile (utilizzabile anche sulla Pegasus 15).

La pompa lavora ad una pressione compresa tra i 4,8 e gli 8 bar.

Il getto raggiunge i 9 metri di distanza, consentendo così l'applicazione di prodotti anche in punti difficilmente raggiungibili.

CARATTERISTICHE:

- **guarnizioni in Viton** resistente agli agenti chimici;
- **6 metri di tubo**;
- **serbatoio da 34 litri**;
- **interruttore a 3 velocità**;
- **pressione regolabile 4,8 - 8 bar**;
- **batteria con autonomia di 3 h**.



INDICATORE
DI CARICA

FORNITO CON
2 BATTERIE
INTERCAMBIABILI
CON PEGASUS 15



PEGASUS 15[®]



42 x 25,5 x 55,4 cm
3,8 Kg



SCHEDA
TECNICA



Pressione regolabile 1 - 3 Bar
Serbatoio 15 L

Codice 706-15

BATTERIA AL LITIO

Tensione 18 V
Autonomia fino a 7 h
Ricarica 4÷5 h

Codice 706-15-BA

Pompa professionale a membrana in Viton (FPM), dal peso contenuto e dalla performante batteria al litio a rapido ciclo di ricarica.

Gli spillacci in dotazione sono ergonomici ed imbottiti.

La pompa di spinta a membrana permette l'irrorazione di **tutti i tipi di prodotto**.

Un pressostato integrato fa partire la pompa solamente quando la lancia è attivata.

CARATTERISTICHE:

- **membrana in Viton** resistente agli agenti chimici;
- **lancia in nylon** con 3 getti regolabili;
- **interruttore a 3 velocità e 3 differenti livelli di pressione**;
- **fornito con 2 batterie in dotazione**.



PRATICA ED
ERGONOMICA

INDICATORE
DI CARICA

FORNITO CON
2 BATTERIE
AUTONOMIA
FINO A 7 ORE





MANETTA DOSATRICE PER ANTILARVALE

ACCESSORIO PEGASUS



IDEALE PER
LARVICIDI
LIQUIDI

MANETTA DOSATRICE per pompa PEGASUS 15, dotata di impugnatura con **dosatore volumetrico di precisione** per prodotti insetticidi e larvicidi liquidi.

Perfetto per applicare con precisione il larvicida nelle caditoie.

UTILIZZO:

Consente di erogare una quantità precisa di prodotto (**impostabile da 2 ml a 25 ml**) con una singola pressione dell'impugnatura.

Realizzato in materiali resistenti alla corrosione per un **uso intensivo**.



SCHEDA
TECNICA



quantità
regolabile 2 - 25 ml

Codice 706-15-DOS

DOSATORE
VOLUMETRICO DI
PRECISIONE



LANCIA PER DISINFEZIONI

ACCESSORIO PEGASUS



LANCIA IN
FIBRA DI
VETRO

Lancia in **fibra di vetro** da 62 cm con **3 ugelli** e **guarnizioni in viton**, pensata per irrorazioni con gocce da 70-80 micron.

Concepita per applicazioni su superfici di medie dimensioni, gli ugelli sono montati su una barra orizzontale di 50 cm, velocizzando l'applicazione.

Consente il trattamento delle superfici senza bagnarle eccessivamente.

La lancia viene fornita completa di **manetta e manometro**, la pressione ottimale di lavoro è di circa 4 bar.

CARATTERISTICHE:

- **guarnizioni in Viton** resistente agli agenti chimici;
- **lanza in fibra di vetro** con 3 getti regolabili;
- barra distanziatrice ugelli da 50 cm.



SCHEDA
TECNICA



Lunghezza 62 cm

Barra ugelli 50 cm

Codice 706-15-LAN



50 cm

RAPTOR 7®



SCHEDA TECNICA



| | |
|---------------|---------------|
| Serbatoio | 5 L |
| Peso a vuoto | 1,35 Kg |
| Codice | 693-05 |

Pratica **pompa a bassa pressione professionale** in materiale plastico, dalla linea studiata per dare stabilità.

CARATTERISTICHE:

- lancia in fibra di vetro resistente e leggera;
- giunto dell'impugnatura in Viton per un'alta protezione alla corrosione;
- **ugello regolabile** e **valvola di sicurezza**.



LANCIA IN FIBRA DI VETRO

TRASPORTO A MANIGLIA O SPALLEGGIATA

GIUNTO IN VITON

POMPA PROFESSIONALE INOX



SCHEDA TECNICA



| | |
|---------------|---|
| Pressione max | 6 Bar |
| Serbatoio | 6 L INOX |
| Peso a vuoto | 3,7 Kg |
| Codice | 690-06 (pompa) 690-KIT (kit guarnizioni) |

Pompa a precompressione manuale con serbatoio in acciaio INOX anticorrosione.

Massimo confort grazie all'ampia base anti-ribaltamento e le cinghie per il trasporto a tracolla.

CARATTERISTICHE:

- lancia e ugello in ottone, tubo spiralato da 2.5 m;
- manometro e valvola sicurezza;
- pressione massima di esercizio di 6 Bar;
- base anti-ribaltamento.



SERBATOIO INOX

POMPA PROFESSIONALE PLASTICA



SCHEDA TECNICA



| | |
|---------------|---|
| Pressione max | 3 Bar |
| Serbatoio | 5 L |
| Peso a vuoto | 2,15 Kg |
| Codice | 692-05 (pompa) 692-KIT (kit guarnizioni) |

Pompa a precompressione manuale con serbatoio in materiale plastico resistente agli agenti chimici.

Massimo confort grazie all'ampia base anti-ribaltamento e le cinghie per il trasporto a tracolla.

CARATTERISTICHE:

- lancia e ugello in ottone, tubo spiralato da 2.5 m;
- manometro e valvola sicurezza;
- pressione massima di esercizio di 3 Bar;
- base anti-ribaltamento.





ATOMIZZATORE SPALLEGGIATO

NUOVO MODELLO

MASSIMA
VERSATILITÀ | LIQUIDI
POLVERI
GRANULI

Atomizzatore estremamente versatile e robusto.

Può essere utilizzato nei trattamenti di disinfestazione di ogni ambiente.

Dotato di schienale confortevole e anatomico, imbottito e **isolato dalle vibrazioni**, ha spallacci regolabili e serbatoio trasparente in materiale plastico.

È fornito completo di accessori per la distribuzione di prodotti **LIQUIDI, POLVERI E GRANULI**.



IMPUGNATURA
MULTIFUNZIONE



SCHEDA
TECNICA



| | |
|---------------|----------------------------|
| Motore | 2 tempi-63,3cc |
| 9000 rpm | 3,9 CV |
| Serbatoio | 14 L per liquidi e polveri |
| Peso a vuoto | 12,8 Kg |
| Codice | 700 |



AUTO-SPRAY®

Permette di **TRASFORMARE SOLUZIONI LIQUIDE IN AEROSOL**.

Viene fornito completo di **TUBO SPIRALATO** e una robusta **FONDINA**, che garantisce il minimo ingombro, un profilo professionale e il massimo confort nell'utilizzo.

Disponibile in 2 versioni:

- a **precompressione manuale**;
- con ricarica a **cartuccia di CO₂**.

MANUALE



CO₂

PROFESSIONALE

SERBATOIO INOX



CON FONDINA



SCHEDA
TECNICA



| | |
|----------------|--------------|
| Manuale | |
| Serbatoio | 500 ml |
| Codice | 741-M |

| | |
|-----------------------|------------|
| CO₂ | |
| Serbatoio | 500 ml |
| Codice | 741 |

| | |
|---------------------------------|---------------|
| Cartuccia CO₂ | |
| Codice | 741-CA |



EASY-SPRAY®

PER BOMBOLE AEROSOL

Migliora e ottimizza l'uso di bombole aerosol: permette di mantenere in posizione verticale la bombola e **irrorare** il prodotto con **qualsiasi angolazione**.

Innesto rapido e valvola universale per agganciarsi a ogni bombola, che collocata nella **FONDINA** in dotazione ne agevola il trasporto, minimizza l'ingombro e massimizza la professionalità e discrezione.

Easy-Spray viene fornito completo di accessori:

- **3 ugelli** differenti;
- **1 ago**;
- **1 punta flessibile**.

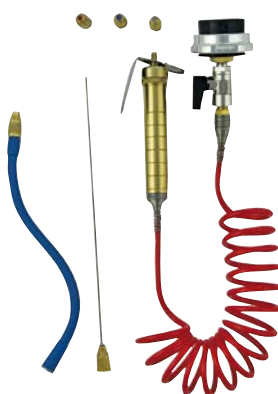

CON FONDINA



SCHEDA
TECNICA



| | |
|---------------|------------|
| Codice | 742 |
|---------------|------------|





SCHEDA
TECNICA



Lancia per pompe a precompressione
Lunghezza 1,5 - 8 m
Codice 709

Lancia per bombola aerosol
Lunghezza 1,5 - 3,25 m
Codice 710

LANCIA 8 m PER POMPE A PRECOMPRESSIONE



LANCIA 3,25 m PER BOMBOLE AEROSOL

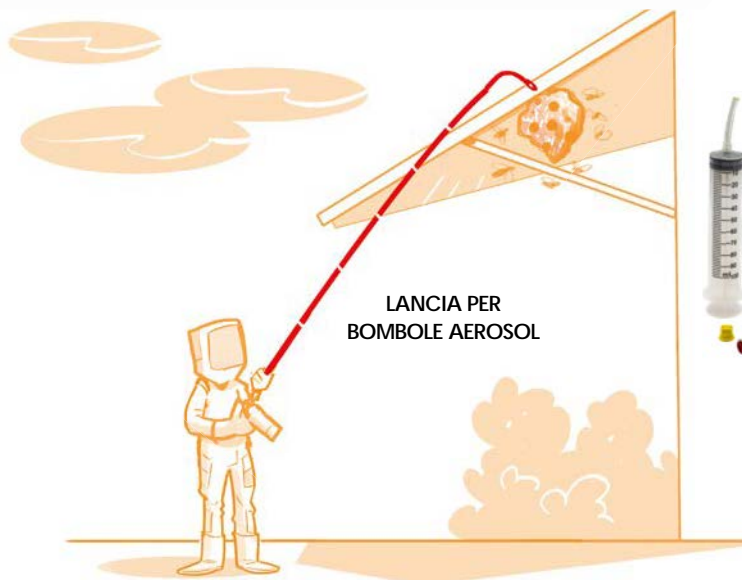



CIMEX ERADICATOR

Cimex Eradicator è uno strumento professionale per il controllo delle cimici dei letti **senza l'impiego di insetticidi o principi attivi biocidi.**

Bastano pochi secondi di contatto con il vapore surriscaldato generato dalla caldaia per abbattere le cimici dei letti per SHOCK TERMICO.

Pratico e portatile ha solo bisogno di una presa elettrica, l'acqua e pochissimi minuti d'attesa per iniziare il trattamento.



**SENZA INSETTICIDI
E PRINCIPI ATTIVI**

UTILIZZO:

Cimex Eradicator può essere utilizzato senza problemi in:

- luoghi di soggiorno temporaneo (alberghi, ostelli, agriturismi, B&B, caserme, ospedali, carceri, convitti, etc.);
- mezzi di trasporto (navi, treni, traghetti, pullman, camion, etc.);
- uffici, negozi, cinema e teatri ed in genere in tutti i posti potenzialmente infestabili dalle cimici dei letti.

TARGET:

Cimex Eradicator è efficace su **adulti, stadi giovanili e uova** di **CIMEX LECTULARIUS**.

cm g Ø 32 x 34 cm
4,9 Kg



SCHEDA
TECNICA



| | |
|---------------|----------------|
| Serbatoio | 2 L |
| Vapore | fino a 110 g/m |
| Temp. vapore | fino a 180° |
| Pressione Max | 4 Bar |
| Codice | 695 |



**ELIMINA LE
CIMICI DEI LETTI**

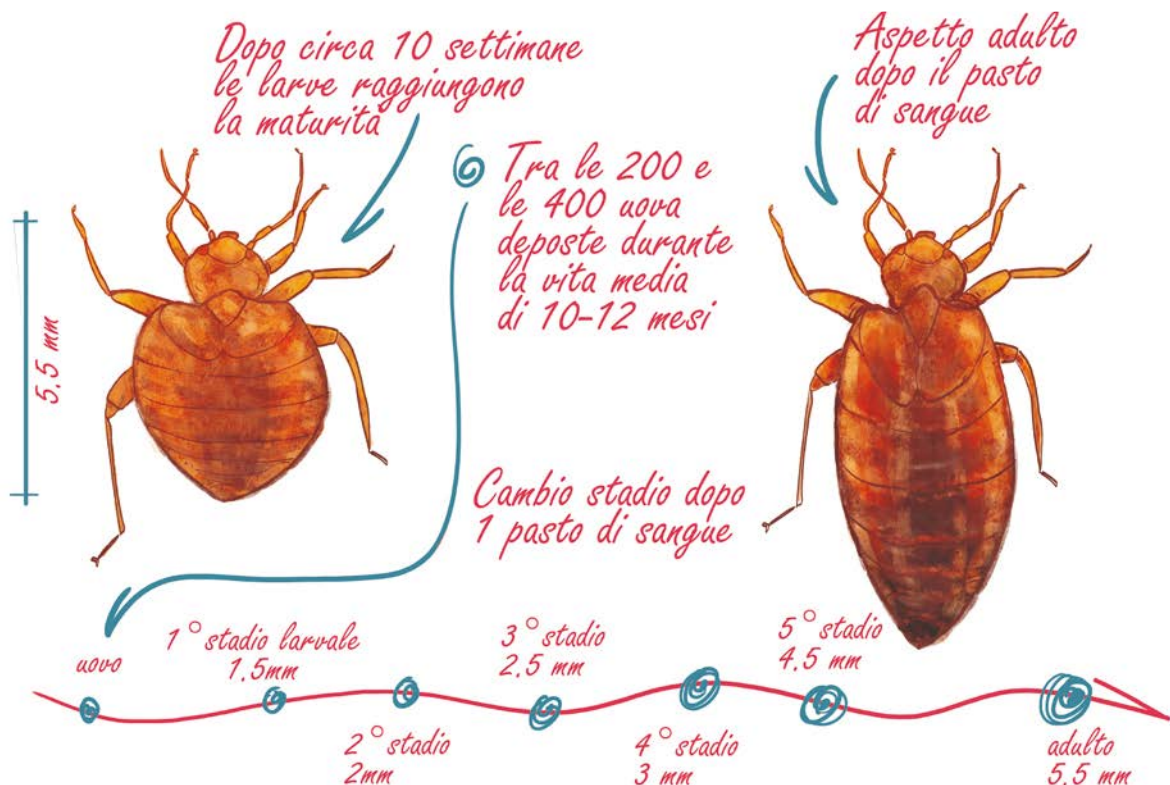

1

SCHEDA
TECNICA

| | |
|--------------------------|--------------------------------------|
| Capienza | 5 ml |
| Lunghezza tubo pescaggio | 1,5 m |
| Dotazione: 10 aghi | 1x200 mm innesto <i>luer lock</i> |
| Codice | 604 |

Siringa premium con cilindro in plastica ad alta resistenza per trattamenti mirati e localizzati **PER TARLI E ALTRI INSETTI XILOFAGI**.

Utile per iniettare all'interno del legno specifici prodotti impregnanti e insetticidi.

Ha un design ergonomico che la rende maneggevole e ne facilita l'utilizzo.

È dotata di una **rondella dosatrice** grazie alla quale è possibile regolare in maniera **PRECISA** e a seconda delle necessità la quantità di liquido da iniettare per ogni punto di applicazione, fino ad un massimo di 5 ml.



CARATTERISTICHE:

- capienza di 5 ml;
- **micro-regolazione** della quantità di liquido iniettabile;
- tubo di pescaggio da 1,5 m;
- in dotazione **10 aghi da 1 x 200 mm** con innesto *luer lock*.

**PRECISIONE
E RAPIDITÀ**

**10 AGHI
LUER LOCK**

FINO A 5 ml



POLVERIZZATORE

SCHEDA
TECNICA

1

Codice **715**

Polverizzatore manuale compatto, consente di erogare uniformemente le polveri anche nei luoghi angusti.

Ideale per l'impiego di insetticida in polvere o farina fossile.

CARATTERISTICHE:

- ampia apertura di caricamento del prodotto;
- **prolunga rigida** da 30 cm smontabile.



TELECAMERA ENDOSCOPICA



Endoscopio **impermeabile** con schermo LCD da 4,3 pollici ad alta risoluzione con telecamera a infrarossi dal diametro di 8,2 mm con 6 led a luminosità regolabile.

Ideale per video-ispezioni in ambienti difficili, con torcia integrata.

CARATTERISTICHE:

- schermo **LCD 4,3" HD**;
- 2X zoom girevole a 360°;
- cavo 2 m;
- immagini fino a 300.000 pixel e video fino a 720p HD;
- slot per micro-sd, uscita video e interfaccia usb;
- **torcia integrata**.



SCHEDA
TECNICA



Codice 641

**AMPIO LCD
4,3" HD**

MISURATORE UV



Misuratore di luce ultravioletta UV-A e UV-B, compatto e semplice da usare.

E' ideale per verificare l'efficienza dei neon UV installati nelle trappole luminose.

CARATTERISTICHE:

- spettro di rilevazione tra **280 e 380 nm**;
- **sensore separato** per una misurazione più comoda;
- pila da 9 V (non inclusa).

**PRATICO:
SENSORE
SU SUPPORTO SNODATO**



SCHEDA
TECNICA



Codice 644

MICROSCOPIO DIGITALE



Microscopio digitale con una capacità di ingrandimento **da 20 a 300x** e un sistema di illuminazione a 8 led regolabile.

L'alimentazione tramite cavo USB ed il software in dotazione ne garantiscono un rapido e semplice impiego tramite PC.

Integra una fotocamera da 5 megapixel per catturare le immagini degli insetti esaminati.



SCHEDA
TECNICA



Codice 643

**FOTOCAMERA
INTEGRATA DA 5 MP**

PINZA PRENSILE



| | | |
|--------|-------------------|--|
| | SCHEDA TECNICA | |
| Codice | 708 | |

Pinza di lunghezza **1 metro** concepita per la manipolazione di oggetti, animali o carcasse a distanza di sicurezza.

CARATTERISTICHE:

- impugnatura "a pistola";
- **realizzata interamente in metallo;**
- resistente;
- di comodo utilizzo.



TORCIA UV-LED



| | | |
|----------|-------------------|--|
| | SCHEDA TECNICA | |
| Torcia | | |
| Codice | 640 | |
| Occhiali | | |
| Codice | 642 | |

Pratica torcia a batteria da ispezione, con **51 LED UV**. Grazie al suo fascio di luce ultravioletta **EVIDENZIA LE TRACCE ORGANICHE** presenti al momento del sopralluogo.

Impiegata in sinergia con un **biomarcatore**, come le nostre **ESCHE VIRTUALI** (pag. 25):

- **Virtual Pasta®**
- **Virtual Block®**

permette una agevole individuazione dei segni di presenza e l'identificazione dei camminamenti dei roditori.

Il design compatto, la robustezza e l'elevata autonomia la rendono un utile strumento a disposizione del professionista del pest control.

Disponibili anche gli **occhiali di protezione per UV** (cod. 642, pag. 122).



**INDIVIDUA
TRACCE
BIOLOGICHE**

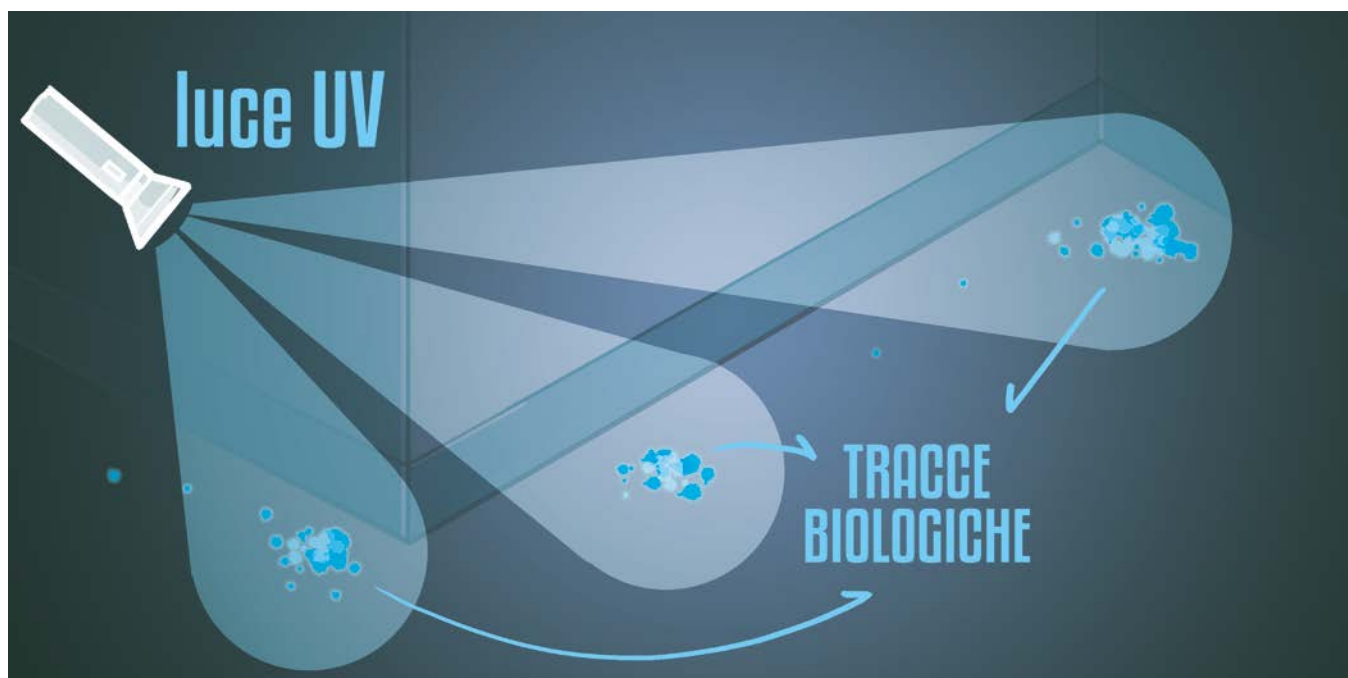

PRODOTTI VARI



- **NO MOLE**
- **TRAPPOLA** PER TALPE

- **DISABITUANTE** PER CANI E GATTI
- **DISABITUANTE** PER RETTILI

- **SOLVENTI:**
 - *GLICOLICO*
 - *PETROLIFERO*
 - *VEGETALE*

- **ESPOSITORE** PER PRODOTTI

NO MOLE



4 pz 24

SCHEDA TECNICA

Codice 757

Candelotto **FUMOGENO PRONTO USO** per il trattamento delle **GALLERIE scavate dalle TALPE** ad innesco rapido con miccia.

Il fumo prodotto da No-Mole riempirà le gallerie delle talpe allontanando rapidamente gli animali presenti all'interno delle stesse.

Il candelotto acceso si posiziona con la miccia rivolta verso l'interno della galleria e si richiude l'ingresso con un po' di terra.

Il prodotto può essere utilizzato in contesti urbani e civili, giardini e villette, sia private che pubbliche.



PRONTO
USO



TRAPPOLA PER TALPE

1

SCHEDA TECNICA

Materiale Metallo

Codice 758

Trappola a scatto in metallo per la cattura delle talpe adatta a tutti i tipi di terreno.

Fornita assemblata, non prevede l'uso di sostanze chimiche o veleni ed è dotata di una clip di sicurezza che ne facilita il caricamento e l'attivazione.



DISABITUANTE PER CANI E GATTI

750 ml 12

SCHEDA TECNICA

Codice 753-75

Il disabituante liquido ha un odore sgradito a cani e gatti che li indurrà a fare i propri bisogni lontano dai luoghi trattati.

NON TOSSICO per cani, gatti, altri animali e l'uomo.

Confezionato in flacone da 750 ml dotato di pratico trigger per l'erogazione.



NON TOSSICO

DISABITUANTE PER RETTILI

1 L 6

SCHEDA TECNICA

Copertura 80-100 m²

Codice 752-1

Il disabituante in granuli per rettili crea, una volta applicato, una barriera olfattiva che risulta sgradita a lucertole, serpenti, gechi, ecc.

Si applica in tutti i luoghi dove è presente l'infestazione o dove la si vuole prevenire.

E' un prodotto che non crea danni a prati, piante o colture.



CON OLII
ESSENZIALI

COPRE CIRCA
80-100 m²



SOLVENTI

GLICOLICO



Solventi veicolanti per la diluizione di formulati insetticida e/o disinfettanti concentrati, da utilizzarsi con i termonebbiogeni o per irrorazioni varie.

Le soluzioni così ottenute favoriscono un'omogenea dispersione dei principi attivi presenti nei formulati concentrati, e ne mantengono la stabilità e la sospensione, **senza alterarne le caratteristiche fisico-chimiche**.

Disponibili 3 tipi di solventi in taniche da 5 litri:

SOLVENTE GLICOLICO

SOLVENTE VEGETALE

SOLVENTE PETROLIFERO



SCHEDA
TECNICA



Solvente glicolico

Codice 750-05

VEGETALE



PER
TERMONEB-
BIOGENO



SOLVENTE



INSETTICIDA/DISINFETTANTE
CONCENTRATO



SCHEDA
TECNICA



Solvente vegetale

Codice 755-05

PETROLIFERO

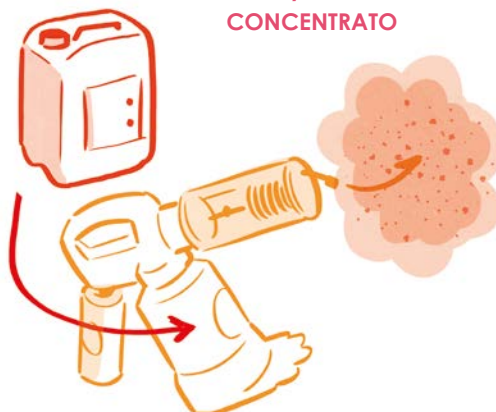

SCHEDA
TECNICA



Solvente petrolifero

Codice 756-05



ESPOSITORE PER PRODOTTI



Espositore in cartone resistente, montabile.

Disponibili in versione "multiprodotto".



Formato Cartone 4
piani

Codice 801

DISPOSITIVI DI PROTEZIONE INDIVIDUALE E ABBIGLIAMENTO TECNICO

- OCCHIALI PROTETTIVI
- OCCHIALI ANTI-UV
- FILTRI A VITE UNIFICATA EN-148-1
FILTRO VITE P3
- ELETTRORESPIRATORE
- MASCHERA SEMI-FACCIALE
- MASCHERA FACCIALE COMPLETA
- RESPIRATORE 3M
- CALZARI MONOUSO
- GUANTI MONOUSO
- TUTA DI PROTEZIONE
- TUTA ANTIPUNTURA CALABRONI
- TUTA ANTIPUNTURA





OCCHIALI PROTETTIVI



DPI II cat. EN 166
CLASSE OTTICA 1

DPI di classe II, garantiscono protezione da polveri grossolane, liquidi con gocce e spruzzi; metallo fuso e solidi caldi.

CARATTERISTICHE:

Lenti in policarbonato sottoposte ad un trattamento:

- **anti-appannamento;**
- **antistatico;**
- **antigraffio.**

Occhiali **areati**, forniti di fascia elastica con chiusura a clip per il massimo comfort e praticità, **per un uso prolungato** anche in condizioni di lavoro particolarmente calde.

Questi occhiali protettivi sono un ottimo strumento per il tecnico intento ad effettuare applicazioni di biocidi liquidi o DURANTE LE OPERAZIONI DI DILUIZIONE.



SCHEDA
TECNICA



| | |
|---------------|----------------|
| DPI Ilcat. | EN 166 |
| Classe ottica | 1 |
| Codice | 642-MAX |



OCCHIALI ANTI-UV



Occhiali che proteggono dai raggi UV e da proiettili a bassa velocità.

En 166:2001



SCHEDA
TECNICA



| | |
|---------------|-------------|
| DPI | EN 166:2001 |
| Codice | 642 |



FILTRI A VITE EN 148-1

Filtri con raccordo normalizzato **EN 148-1**, si possono usare con le maschere: ST-85, TR 2002 CL2 ed il respiratore TM 1702.

- **202-P3R:** filtro per polveri, **ideale per maschera semifacciale** ST-85.
- **202-A2 P3R:** filtro combinato per **vapori organici** con punto di ebollizione superiore a 65°C, polveri, fumi e nebbie.
- **202-A2 B2 P3R:** filtro combinato per vapori organici con punto di ebollizione superiore a 65°C, **gas e vapori inorganici**, polveri, fumi e nebbie.
- **203-A2 B2 E2K2Hg P3R:** filtro combinato per vapori organici con punto di ebollizione superiore a 65°C, gas inorganici, **gas acidi, anidride solforosa (SO₂), ammoniaca (NH₃) e suoi derivati organici, vapori di mercurio**, polveri, fumi e nebbie.



SCHEDA
TECNICA



| | | |
|----------|---------------|-----------------|
| A | Modello | 202-P3R |
| | Codice | 725 |
| B | Modello | 202-A2P3R |
| | Codice | 726 |
| C | Modello | 203-A2B2P3R |
| | Codice | 727 |
| D | Modello | 203-A2B2EK2HP3R |
| | Codice | 728 |

A



FILTRO P3R

B



GAS ORGANICI

C



GAS INORGANICI

D



GAS ACIDI E VAPORI DI MERCURIO
SO₂ - NH₃

ELETTRORESPIRATORE



| | |
|--------------------------------------|--------------------|
| | SCHEDA TECNICA |
| Elettrorespiratore + maschera | |
| Codice | 722 |
| Caricabatteria | |
| Codice | 723 |

TM 1702 è un dispositivo di protezione delle vie respiratorie in cui l'operatore riceve aria filtrata per mezzo di turbo ventilatore portatile a batteria con attacco per cintura.

L'elettrorespiratore deve essere utilizzato con **due filtri a vite tipo 202 e 203** e con una **maschera TR 2002 CL2**.

FILTRI
EN 148-1



MASCHERA SEMI-FACCIALE



| | |
|---------------|--------------------|
| | SCHEDA TECNICA |
| Codice | |
| 720 | |

La maschera semi-facciale ST-85 è ideale per essere utilizzata durante la manipolazione di **sostanze chimiche nocive, gas tossici, solventi e polveri**.

La maschera permette di alloggiare i **filtri a vite EN 148-1**.

FILTRI
EN 148-1



MASCHERA TR2002 CL2



| | |
|---------------|--------------------|
| | SCHEDA TECNICA |
| Codice | |
| 721 | |

Maschera facciale intera, permette di alloggiare i **filtri a vite EN 148-1**.

CARATTERISTICHE:

- doppio bordo di tenuta;
- schermo a grande visibilità;
- bocchettone che riunisce in un solo corpo la membrana di espirazione, il dispositivo fonico e la valvola di inspirazione.

FILTRI
EN 148-1



RESPIRATORE 3M



| | |
|--------|--------------------|
| | SCHEDA TECNICA |
| DPI | EN 405:2001 |
| Codice | 731 |

Maschera di protezione monoblocco 3M 4251 che incorpora 2 elementi filtranti a **carbone attivo** antipolvere, rendendo il respiratore particolarmente **leggero e confortevole**.

Omologato secondo la norma **EN 405:2001**, relativa ai facciali antigas in classe FF A1 P2 D.

Inoltre è **conforme** ai requisiti del **DL n. 475 del 1992**.

PROTEGGE DA:



**POLVERI CONCENTRATE
INFERIORI A 10 VOLTE
IL VALORE LIMITE**



**VAPORI ORGANICI
<1000 ppm**





CALZARI MONOUSO

Calzari monouso in *tessuto non tessuto* utili per:

- l'ingresso in sicurezza in ambienti da non contaminare;
- per non contaminarsi in ambienti particolarmente sporchi.



Taglia unica.

| | | |
|---------------|----------------|-----|
| | SCHEDA TECNICA | |
| | 100paia | |
| Codice | | 738 |



GUANTI MONOUSO

Guanti monouso in nitrile, non sterile, senza polvere. Hanno massima resistenza chimica e meccanica.

Per esame e protezione da agenti biologici.



- **DPI III categoria.**

DPI cat. III

| | | |
|---------------|----------------|-----|
| | SCHEDA TECNICA | |
| | 100 | |
| DPI cat. III | EN 405:2001 | |
| Taglia | S - M - L - XL | |
| Codice | | 737 |



TUTA DI PROTEZIONE

La tuta *partiguard* protegge da numerose sostanze chimiche inorganiche, appartiene agli **indumenti di protezione chimica – Categoria III, tipo 5B e 6B**.

CARATTERISTICHE:

- resistente ad abrasione;
- resistente agli strappi;
- non ostacola i normali movimenti che le operazioni di disinfestazione comportano.



La tuta è permeabile all'aria ed al vapore acqueo.

Non sterile.

DPI cat. III
tipo 5B e 6B

| | | |
|---------------|----------------|-----|
| | SCHEDA TECNICA | |
| | 10 | |
| DPI cat. III | tipo 5B e 6B | |
| Taglia | L - XL - XXL | |
| Codice | | 735 |

TUTA ANTIPUNTURA CALABRONI



SCHEDA TECNICA



| | |
|---------------|---------------|
| DPI cat. III | Guanti |
| DPI cat. II | Casco |
| DPI cat. I | Tuta |
| Taglia | XL |
| Codice | 734-XL |

Tuta antipuntura **impermeabile** professionale, resistente alla perforazione ed alle punture di vespe e calabroni.

CARATTERISTICHE:

- esterno in **Plavitex: tela 100% poliammide spalmato di gomma cloroprenica**;
- fodera interna in **cotone leggero**;
- **ampia visiera e cappuccio**;
- **CASCO PROTETTIVO INTERNO** A NORMA CE 397 in dotazione;
- **GUANTI PROTETTIVI CERTIFICATI** EN 420:2003, EN 388:2003, EN 374-1:2003 in dotazione.

La visiera e il cappuccio ampi consentono di indossare una maschera con filtri intercambiabili senza impedimenti nei movimenti del capo o limitazioni della visuale.

Completano la dotazione un **casco protettivo interno** al cappuccio **asportabile** ed un paio di **guanti** rispondenti alle specifiche contenute nelle norme europee:

- **TUTA: DPI cat. I** EN ISO 13688 e EN 343
- **GUANTI: DPI cat. III** EN ISO13688, EN343, EN13034
- **CASCO: DPI cat. II** norma CE 397

Il colore giallo della tuta permette di individuare facilmente eventuali insetti ancora presenti a fine trattamento sulla stessa ed a limitare l'assorbimento termico della tuta stessa.

VESPE E CALABRONI



CASCO:
DPI cat. II



GUANTI:
DPI cat. III

TUTA:
DPI cat. I

TUTA ANTIPUNTURA



SCHEDA TECNICA



| | |
|---------------|--------------|
| Taglia | L - XL - XXL |
| Codice | 736 |

Tuta di protezione in **cotone ad alto spessore**, protegge dalle punture di api e vespe.

Il cotone pesante consente una maggiore traspirazione del corpo rispetto ai materiali plastici.

Si consiglia di indossare indumenti pesanti sotto la tuta, per massimizzare la protezione del corpo. Ideale per effettuare disinfestazioni in piena sicurezza.

Il cappuccio è dotato di un **doppio sistema di fissaggio**:

- CERNIERA;
- VELCRO.

API E VESPE



LINEA HO.RE.CA. DEODORANTI E DISINFETTANTI

SOMMARIO



DIFFUSORI AUTOMATICI

| | |
|---|---------|
| Air Control dispenser, Air Friend | pag 129 |
| Air Free, Air Free RM, Air Free LCD | pag 130 |
| Diffusore BO-07 CHROME, BO-09, BS-01, BA-03 | pag 131 |



DEODORANTI

| | |
|--|---------|
| Air Control Classic | pag 133 |
| Air Control Plus | pag 134 |
| Sprayjet, Neutrajet | pag 135 |
| BLO₂life | pag 136 |
| Masterfresh, Odor Fresh, | pag 137 |
| Enzyrna, Odor Lock | pag 138 |



DISINFETTANTI E SANIFICANTI

| | |
|---|---------|
| Sanitizer GEL, Sanitizer Liquido | pag 141 |
| Air Control Sanitizer PMC: 250 ml, 500 ml, 150 ml One-Shot | pag 142 |
| Disan 50, Piantana per disenser, Bactysoap Plus | pag 143 |
| Nebulizer, Sani Spray, Autosoap | pag 144 |
| WC Control, Asciugamani elettrico antivandalo, Contenitore per assorbenti igienici, Uripad | pag 145 |

DIFFUSORI AUTOMATICI



- AIR CONTROL DISPENSER
- AIR FRIEND
- AIR FREE
- AIR FREE RM
- AIR FREE LCD
- DIFFUSORE BQ-07 CHROME
- DIFFUSORE BQ-09
- DIFFUSORE BS-01
- DIFFUSORE BA-03

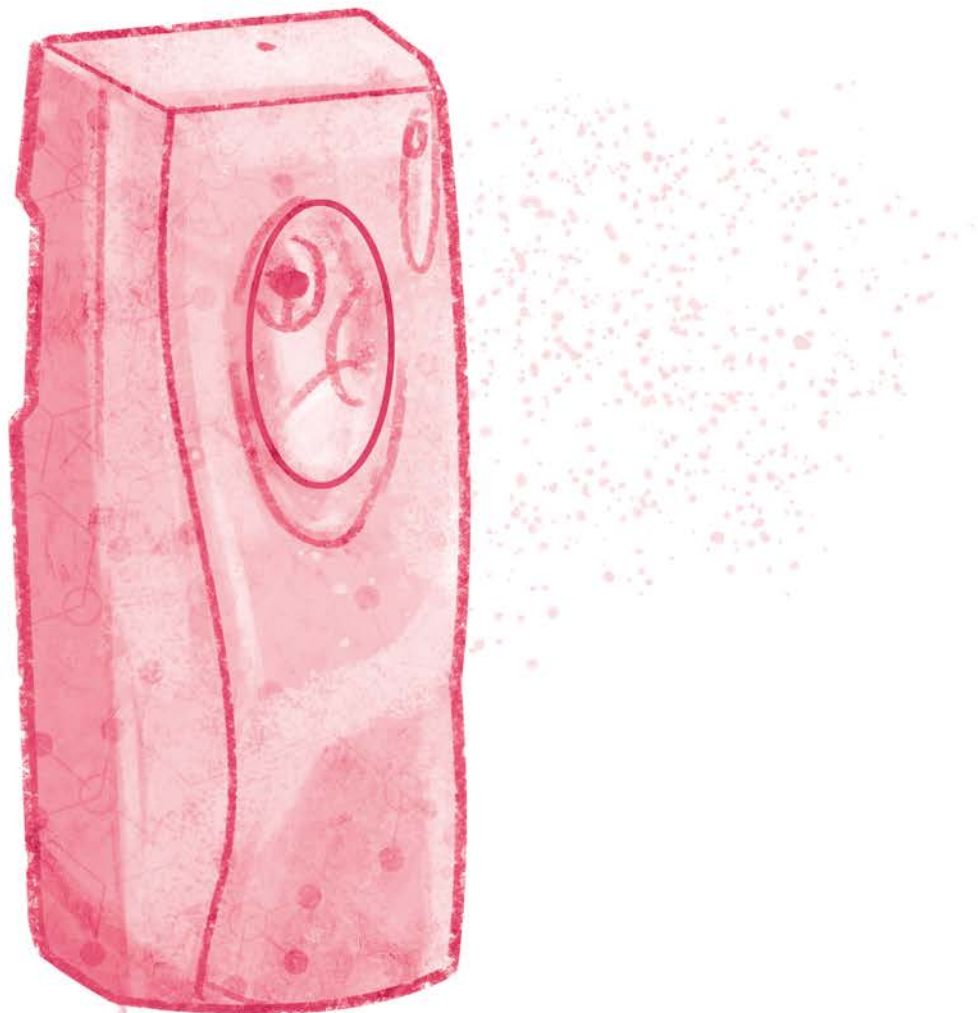



AIR CONTROL DISPENSER



Air Control® è il diffusore aerosol più conosciuto della gamma Made in Italy di ORMA.

Grazie alla sua affidabilità e solidità Air Control® garantisce una costante affidabilità nel tempo.

CARATTERISTICHE:

- **3 intervalli di erogazione:** 7,5 - 15 - 30 minuti;
- **fotocellula:** funzionamento notte/giorno/24 h;
- compatibile con tutte le bombole dosate presenti in commercio;
- garanzia 2 anni;
- **completamente Made in Italy;**
- possibilità di personalizzazione.

Air Control® è disponibile nelle versioni:

- **con fotocellula;**
- **senza fotocellula.**

MADE IN ORMA

PERSONALIZZABILE



SCHEDA TECNICA

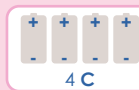

Batterie 4 tipo C

Codice 030BI (bianco)
030BM (beige/marrone)
031BI (bianco con fotocellula)
031BM (beige / marrone con fotocellula)

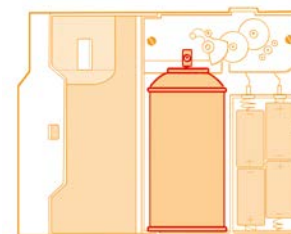

AIR FRIEND



Il diffusore automatico Air Friend® è il metodo più semplice ed efficace per combattere gli insetti e profumare gradevolmente l'ambiente.

Unisce un'ottima funzionalità a un design moderno e curato.

Air Friend® è adatto per ogni tipo di ambiente.

CARATTERISTICHE:

- chiusura con chiave di sicurezza;
- **3 intervalli di erogazione** 7,5 - 15 - 30 minuti;
- **fotocellula:** funzionamento notte/giorno/24 h;
- indicatore di batteria scarica e bombola vuota;
- compatibile con tutte le bombole dosate presenti in commercio;
- garanzia 2 anni;
- **completamente Made in Italy;**
- possibilità di personalizzazione.



SCHEDA TECNICA



Batterie 2 tipo AA

Codice 041V (verde)
041R (rosso)



MADE IN ORMA

AIR FREE



12

SCHEDA TECNICA



Batterie 2 tipo AA

Codice 033



Diffusore aerosol d'importazione selezionato, che unisce una buona funzionalità ed affidabilità ad un prezzo conveniente.

Air Free® può essere usato in qualsiasi tipo di ambiente.

CARATTERISTICHE:

- **3 intervalli di erogazione:** 7,5 - 15 - 30 minuti;
- **fotocellula:** funzionamento notte/giorno/24 h;
- garanzia 1 anno.





AIR FREE RM



30

SCHEDA TECNICA



Batterie 2 tipo AA

Codice 033-RM



Diffusore automatico per bombola aerosol **programmabile a distanza**. In questo modo è possibile posizionare Air Free RM® e cambiarne i settaggi con un singolo clic sull'apposito telecomando. Air Free Remote Control può essere usato in qualsiasi tipo di ambiente.

CARATTERISTICHE:

- **6 intervalli di erogazione:** 5-10-15-20-25-30 minuti;
- **fotocellula:** funzionamento giorno/notte 24 h;
- tasto per selezionare un funzionamento per 8 ore oppure 12 ore al giorno;
- tasto per scegliere il numero di spruzzi (1,2 o 3) che il diffusore farà ad ogni intervallo prefissato;
- garanzia 1 anno.

PROGRAMMABILE
CON TELECOMANDO





AIR FREE LCD



30

SCHEDA TECNICA



Batterie 2 tipo AA

Codice 034



Air Free® è disponibile anche in versione **con schermo LCD**.

CARATTERISTICHE:

- schermo LCD di grandi dimensioni;
- intervallo di erogazione, orario e giorni di funzionamento completamente programmabili;
- indicatore di bombola vuota e batteria scarica;
- garanzia: 1 anno.

SCHERMO
LCD





BO-07 CHROME



Diffusore robusto ed affidabile. Il coperchio cromato lo rende esteticamente accattivante.

- **3 differenti intervalli di erogazione:** 8 - 15 - 25 minuti;
- **fotocellula:** giorno/notte/24 h;

INDICATORE
BOMBOLA
VUOTA



SCHEDA
TECNICA

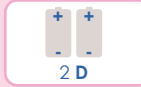

Batterie 2 tipo D

Codice 033-B007



BO-09



Dispenser robusto e dal design semplice con una autonomia superiore a 12 mesi.

- **3 differenti intervalli di erogazione:** 8 - 15 - 25 minuti;
- **fotocellula:** giorno/notte/24 h;
- garanzia 1 anno

INDICATORE
BOMBOLA
VUOTA



SCHEDA
TECNICA

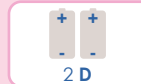

Batterie 2 tipo D

Codice 033-B009



BS-01



Dispenser automatico, sulla base dell'Air Free:

- **3 intervalli di erogazione:** 7,5 - 15 - 30 minuti;
- **fotocellula:** funzionamento notte/giorno/24 h;
- garanzia 1 anno.

INDICATORE
BOMBOLA
VUOTA



SCHEDA
TECNICA

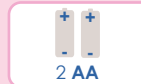

Batterie 2 tipo AA

Codice 033-BS01



BA-03



Diffusore **con display LCD** completamente programmabile. Una delle caratteristiche più interessanti è la possibilità di impostare il tempo di durata della bombola (30, 60 o 90 giorni). In questo modo il diffusore spruzzerà ad intervalli tali da rispettare quella durata.

- Intervallo di erogazione, orario e giorni della settimana programmabili;
- garanzia 1 anno.

INDICATORE
BOMBOLA
VUOTA

DURATA
BOMBOLA
PROGRAMMABILE



SCHEDA
TECNICA

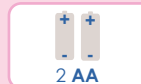

Batterie 2 tipo AA

Codice 033-BA03



DEODORANTI



- AIR CONTROL CLASSIC
- AIR CONTROL PLUS
- SPRAYJET
- NEUTRAJET

- BLO₂ LIFE
- MASTERFRESH

- ODOR FRESH
- ENZYMA
- ODOR LOCK





FINO A
3.000
SPRUZZI

Air Control® è la linea più conosciuta della gamma di profumazioni ORMA. È consigliata per **profumare efficacemente** e eliminare i cattivi odori in qualunque tipo di ambiente sia domestico che lavorativo.

POSSIBILITÀ DI PERSONALIZZAZIONE.



PER L'USO NEI
DISPENSER
AUTOMATICI



SCHEDA
TECNICA

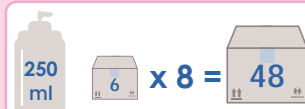

Formulazione Aerosol

Codice 021

19 DIVERSE FRAGRANZE:

RISTORO:



VANIGLIA:
profumazione esotica, dolce e avvolgente che trasmette un'immediata sensazione di **benessere e rilassamento**.



CAFFÈ:
aroma dolce, **familiare** e al contempo **esotico**. La profumazione al caffè è indicata soprattutto nei bar e nelle pasticcerie.



CANNELLA:
aroma dolce e speziato, ricrea un'**atmosfera d'oriente** donando all'ambiente una sensazione di vitalità e relax.

FRUTTATI:



MELONE:
l'aroma morbido e fruttato del melone tipico di un'**atmosfera vacanziera**, riesce a profumare in maniera gradevole ogni tipo di ambiente.



ARANCIO:
fresco e intenso, il profumo di arancio allontana gli odori donando all'ambiente un'**atmosfera piacevole e vivace**.



LEMONFRESH:
aroma fresco e intenso con una nota predominante di limone che conferisce freschezza e vivacità. Usato negli uffici, **aiuta la concentrazione**.



ESOTICFRESH:
profumazione particolare e ricercata, stimolante e rigenerante, realizzata a partire da **aromi esotici** con una nota predominante di agrumi. Crea un **ambiente energetico** e pieno di vitalità. Indicato per l'uso nelle palestre.



MANGOFRESH:
una fragranza leggera, estiva, molto dolce, fresca e delicata, che produrrà un'immediata **sensazione di relax**. Ne è raccomandato l'utilizzo in negozi alimentari ed in ambienti domestici.

BALSAMICI:



FELCE:
fragranza delicata, gradevole e avvolgente a base di **felce indiana**, con le sue note delicate di talco, è molto indicata per l'uso negli uffici e nelle sale d'aspetto.



PINO:
la profumazione di pino è ottenuta dall'estrazione della fragranza dell'omonima pianta e sprigiona un aroma **fresco e balsamico**.



THE VERDE:
una fragranza **solare e frizzante**. Grazie alla sua nota delicata trasmette una sensazione immediata di freschezza. Ideale per qualsiasi tipo d'ambiente.



MENTA:
questo profumo realizzato con estratti di menta selvatica rilascia nell'ambiente un **senso di freschezza** e rende il luogo di utilizzo più **sano e vivibile**. Consigliato contro l'odore di fumo.



FLOREALI:



VERBENA:
il mix del profumo d'arancia, del mandarino e della verbena indiana crea l'aroma che dà **energia e vitalità** all'atmosfera.



LAVANDA:
profumo classico e fresco la lavanda è indicata per il suo effetto **rigenerante e calmante** che infonde un'immediata sensazione di benessere.



PRIMAVERA:
questa fragranza deriva dall'unione di essenze di diversi fiori creando un **profumo armonico e rilassante** il cui uso è consigliato negli ambulatori e nelle sale d'aspetto.



BOUQUET:
profumazione complessa derivata dalla composizione tra vari **profumi francesi** è adatta a ogni tipo di ambiente, dalla sala d'aspetto alla sanificazione dei servizi igienici.



JASMINE:
fragranza con note fiorite, riproduce il delicato aroma del **fiore di gelsomino** donando all'ambiente tranquillità e relax.



MUSCHIO BIANCO:
fragranza dalla persistenza eccezionale. Un ambiente deodorato con il Muschio bianco gode di un' **atmosfera incantata**.



FRESH LINEN:
un fresco profumo di pulito unito ad una **nota di muschio e talco**. Si diffonde nell'ambiente creando un'atmosfera piacevole e familiare.



SCHEDA
TECNICA

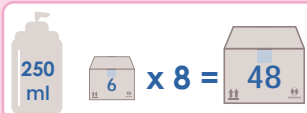

Formulazione Aerosol

Codice 021P

Linea di **PROFUMI ULTRA CONCENTRATI** di altissima qualità che si contraddistingue per 2 caratteristiche fondamentali:

- la ricercatezza e particolarità delle composizioni;
- l'alta percentuale di essenza che garantisce un'ottima performance anche in ambienti di dimensioni medio-grandi.

**SUPER
CONCENTRATO**



per l'uso nei
DISPENSER
AUTOMATICI



FINO A
**3.000
SPRUZZI**



AMBRA:
le note floreali e fruttate si legano alla dolce fragranza dell'ambra che la intensifica e le dona calore creando un profumo per ambienti **ricercato e avvolgente**.



MEDITERRANEO:
grazie alle essenze naturali estratte da erbe aromatiche tipiche del mediterraneo come timo, menta e rosmarino questa profumazione ha un effetto **rinvigorente ed energizzante** creando un'atmosfera fresca e stimolante.



RUBINO:
le note **calde e legnose** del tabacco e della liquirizia si riuniscono per creare una fragranza di grande impatto che grazie alla gradevolezza e persistenza può essere usata in ambienti sia domestici sia lavorativi.



CARAIBI:
unisce l'aroma fruttato del mango e del ribes in una fragranza fresca e fruttata che porterà nei vostri ambienti un angolo di caraibi creando **un'atmosfera frizzante e vitale**.





SPRAYJET®



AMPIA
COPERTURA



Deodorante per ambienti ad elevata persistenza e con spiccate proprietà desodorizzanti. Grazie alla sua formulazione dalla **TRIPLICE AZIONE**, Sprayjet:

- **NEUTRALIZZA** in modo eccellente i cattivi odori grazie ad una speciale molecola che li assorbe e li elimina.
- **PROFUMA** gradevolmente e intensamente l'ambiente creando un'atmosfera piacevole e stimolante.
- **PURIFICA L'ARIA** grazie all'alto contenuto di oli essenziali che danno un'immediata sensazione di pulito.

Grazie alla potente valvola, Sprayjet riesce a profumare grandi ambienti in pochi secondi.

Disponibile in **3 GRADEVOLI PROFUMAZIONI**:

AMBRA:

Le note floreali e fruttate si legano alla dolce fragranza dell'ambra che la intensifica e le dona calore creando un profumo per ambienti *ricercato e avvolgente*.

BOUQUET:

Profumazione complessa derivata dall'unione di vari **profumi francesi**, è adatta a ogni tipo di ambiente, dalla sala d'aspetto a quella destinata ai servizi igienici.

ESOTICFRESH:

Profumazione particolare e ricercata, stimolante e rigenerante, realizzata a partire da aromi esotici con una nota predominante di agrumi. Crea un ambiente *energetico e pieno di vitalità*. Indicato per l'uso nelle palestre.



SCHEDA
TECNICA



Formulazione Aerosol

Codice 021-750

TRIPLA AZIONE



NEUTRAJET®



Deodorante aerosol indicato in tutte le situazioni in cui si desidera rimuovere gli odori sgradevoli o semplicemente profumare l'ambiente.

Neutrajet® non si limita ad un'azione di copertura, ma grazie alla sua formulazione ingloba le molecole dei cattivi odori e le **NEUTRALIZZA COMPLETAMENTE**, diffondendo al loro posto un delicato profumo.

Neutrajet® è adatto in particolare per la neutralizzazione dei cattivi odori e per deodorare gli ambienti come cucine, toilettes, ripostigli, spogliatoi, sale d'attesa, case di riposo, cliniche, studi medici e qualsiasi ambiente si voglia deodorare e profumare in maniera veloce ed efficiente.

Disponibile nei profumi:

- **FIOR DI LOTO**
- **MUSCHIO BIANCO**



SCHEDA
TECNICA



Formulazione Aerosol

Codice 021-500

NEUTRALIZZA GLI ODORI





9 x 6,2 x 18,5 cm

12



3 AAA

Dispenser

Batterie 3 stilo AAA

Codice 032

6

Fragranza Eau de Coton

Codice 032-CO

Fragranza Meli Melon

Codice 032-ME

Fragranza Boisé Marin

Codice 032-MA

Fragranza Soleil d'Ambre

Codice 032-SO



Diffusore di profumo per ambienti con cartuccia liquida

BLO₂ LIFE è un sistema di profumazione completamente privo di gas ed estremamente silenzioso.

Composto da un erogatore a funzionamento piezoelettrico e da una cartuccia liquida priva di propellenti, BLO₂ LIFE rilascia la fragranza ad intervalli programmabili, per una durata fino a 120 giorni.

Con questo sistema di diffusione, la fragranza rimane sospesa nell'aria per un tempo maggiore rispetto agli spray aerosol.

Il dispenser è alimentato da 3 batterie stilo (di tipo AAA) e può essere programmato per differenti intervalli di erogazione.

CARATTERISTICHE:

- Cartuccia liquida con una durata fino a 4 mesi
- Silenzioso e discreto
- Copertura di ambienti fino a 120 m³
- Design curato con attenzione ai dettagli
- Chiusura antivandalo
- Possibilità di programmazione del dispenser in giorni e ore.

Disponibile in **2 diverse gradevoli fragranze:**

- **EAU DE COTON** | *TOILETTE FRAGRANCE*
- **MELI MELON** | *TOILETTE FRAGRANCE*
- **BOISÉ MARIN** | *LIVING AREA*
- **SOLEIL D'AMBRE** | *LIVING AREA*

BLO₂ LIFE è ideale per bar, ristoranti, hotel, uffici, toilette e palestre o per tutti quegli ambienti in cui è necessario combattere cattivi odori.



**FINO A
4 MESI
DI DURATA**



**ELEVATA
PERSISTENZA
IN ARIA DELLA
FRAGRANZA**

**CARTUCCIA
LIQUIDA**





MASTERFRESH®



Diffusore di profumo per ambiente con **cartuccia liquida** che unisce il design a ottime funzionalità.

È ideale per l'uso in bar, hotel e toilette.

CARATTERISTICHE:

- cartuccia liquida che garantisce una profumazione costante per **30-45 giorni**;
- chiusura di sicurezza **anti vandalismo**;
- **fotocellula** con funzione **Giorno/24 ore**;
- **design curato** con attenzione ai dettagli;
- **made in Italy**;
- 2 anni di garanzia.

PROFUMAZIONI:

sono disponibili 4 profumazioni differenti:



FIORITO: profumo fiorito con accenni dolci e fruttati, vi colpirà per la sua **grande persistenza** e per la sua efficienza nell'eliminare i cattivi odori.



LIMONE: aroma fresco e intenso con una nota predominante di limone che gli conferisce **freschezza e vivacità**. Usato negli uffici aiuta la concentrazione.

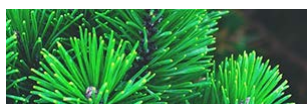

PINO: la profumazione di pino è ottenuta dall'estrazione della fragranza dell'omonima pianta e sprigiona un aroma **fresco e balsamico**.



HEMISPHERE: nel profumo Hemisphere **note calde del legno** di sandalo si intrecciano con la fragranza aromatica del tabacco creando una profumazione dal carattere intenso e persistente.



SCHEDA
TECNICA



+
-
1 D

Dispenser

Batterie 1 torcia D

Codice 060

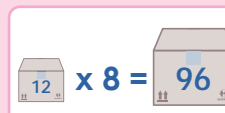

Ricariche

Codice 065



CARTUCCIA
LIQUIDA



ODOR FRESH®



Deodorante liquido a base acqua ad azione **combinata**:

- **NEUTRALIZZA** qualsiasi tipo di odore, grazie ad una speciale molecola che li assorbe e li elimina.
- **PROFUMA** in modo delicato e per lungo tempo gli ambienti grazie all'oculata selezione delle fragranze

Odor Fresh® può essere usato in: alberghi, ristoranti, toilette, centri benessere, case di cura, ospedali, uffici, condomini, palestre, spogliatoi, autoveicoli ed in ogni ambiente dove necessita una deodorazione veloce ed efficace.

UTILIZZO:

- Tal quale spruzzando il prodotto **con il trigger in dotazione**, negli angoli, sul battiscopa, dentro i wc, docce, lavandini, nella pattumiera, ecc.
- **Negli umidificatori** dei termosifoni.
- Qualche goccia **nel secchio per lavare i pavimenti**, oppure spruzzato direttamente sul mop.
- **Spruzzato sui tessuti** (tende, tappeti, ecc.).



SCHEDA
TECNICA

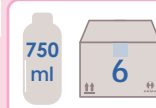

Codice 066-MU

**NEUTRALIZZA
GLI ODORI**

MUSCHIO BIANCO: fragranza dalla persistenza eccezionale. Un ambiente deodorato con il **Muschio Bianco** crea un'atmosfera incantata.





1 L 12 SCHEDA TECNICA



Codice 069

DISGORGANTE LIQUIDO ENZIMATICO per liberare le tubature degli scarichi (bagni, sifoni di lavandini, ecc.) **dalla patina organica** che crea il substrato ideale per la crescita di infestanti, in particolar modo **Drosophila sp.** e **Clogmia sp.** (ovvero moscerini della frutta e moscerini degli scarichi).

*In caso di forte infestazione di questi insetti, possono non essere sufficienti gli interventi con insetticidi adulticidi ma è necessario **INTERVENIRE ALLA BASE del problema.***

Inoltre il prodotto può essere **utile come prevenzione.**

Utilizzando Enzyma® in maniera regolare per la pulizia degli scarichi si riduce al minimo il rischio di una potenziale infestazione o reinfestazione.

Il prodotto può essere utilizzato **IN COMBINAZIONE** con l'eliminatore di odori liquido **Odor Lock®** per rimuovere odori sgradevoli dagli scarichi insieme alle incrostazioni di grassi e sostanza organica.

ELIMINA LA PATINA ORGANICA DAGLI SCARICHI



CONTRASTO ALL'ORIGINE DELLE INFESTAZIONI DI MOSCERINI

ODOR LOCK®



1 L 12 SCHEDA TECNICA



Codice 070

Odor Lock® è ottimo per **eliminare i cattivi odori** dovuti a presenza di carcasse e sostanze organiche in marcescenza all'interno di scarichi, tubazioni e compattatori.

Può essere spruzzato prima della rimozione delle carcasse dei roditori, sopra a collanti e trappole a scatto o all'interno di trappole multicattura contenenti liquido antiputrefattivo, per evitare di sentire odori sgradevoli.

Può essere utilizzato in tutti quegli ambienti (Es. controsoffitti, intercapedini, pavimenti flottanti) in cui si è dovuti ricorrere alla rimozione di una **carcassa** per evitare che permanga il cattivo odore.

Può essere utilizzato dopo la **RIMOZIONE DI GUANO DI PICCIONI** o pipistrelli, in sinergia con le operazioni di pulizia e sanificazione per eliminare ogni traccia di cattivo odore.

OTTIMO IN SINERGIA CON il disgorgante liquido **Enzyma®** per eliminare odori sgradevoli dagli scarichi insieme alle incrostazioni di grassi e sostanza organica.

GUANO DI PICCIONI

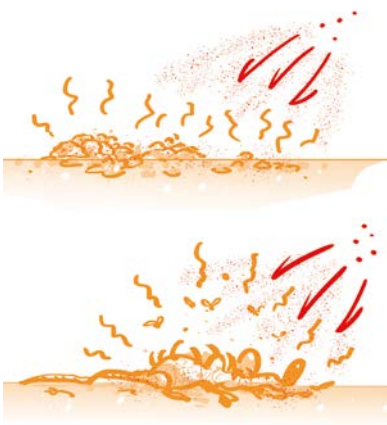

CARCASSE



USALO IN SINERGIA CON ENZYMA





ORMA

DISINFEZIONE E SANIFICAZIONE

- **SANITIZER PMC GEL**
- **SANITIZER PMC LIQUIDO MANI E SUPERFICI**
- **AIR CONTROL SANITIZER PMC 250 ML**
- **AIR CONTROL SANITIZER PMC 500 ML**
- **AIR CONTROL SANITIZER PMC 150 ML - ONE-SHOT**
- **DISAN 50**

- **PIANTANA PER DISPENSER**
- **BACTYSOAP PLUS**
- **NEBULIZER**
- **SANI SPRAY**
- **AUTOSOAP**

- **WC CONTROL**
- **ASCIUGAMANI ELETTRICO ANTIVANDALO**
- **CONTENITORE PER ASSORBENTI**
- **URIPAD**



Gel disinfettante per MANI **attivo contro:**

- **BATTERI, FUNGHI, VIRUS**

testato EN 13727, EN 13624, EN 1500 e EN 14476.

Garantisce l'adeguata disinfezione cutanea sia per la vita di tutti i giorni sia in ambito ospedaliero.

Pratico e utile per tutte quelle situazioni in cui non è possibile lavarsi le mani.



VIRUS



BATTERI



FUNGHI



• ALCOL ETILICO.....70,4%



SCHEDA TECNICA

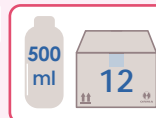

Formulazione gel

Codice

072-500
Flacone con dispenser

Liquido disinfettante per MANI e SUPERFICI **attivo contro:**

- **BATTERI, FUNGHI, VIRUS**

testato EN 13727, EN 13624, EN 1500 e EN 14476.

Garantisce l'adeguata disinfezione cutanea sia per la vita di tutti i giorni sia in ambito ospedaliero.

Pratico e utile per tutte quelle situazioni in cui non è possibile lavarsi le mani.



VIRUS



BATTERI



FUNGHI



PER
MANI E
SUPERFICI



USALO CON
NEBULIZER E
SANISPRAY



• ALCOL ETILICO.....70,4%



SCHEDA TECNICA



Formulazione liquido

Codice

073-01
Flacone con dosatore



• BENZALCONIO CLORURO C12-C16 PURO.....0,30%

SCHEDA TECNICA

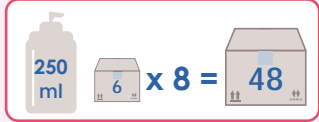

Formulazione aerosol

Codice 082-250

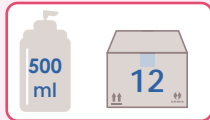

Formulazione aerosol

Codice 082-500

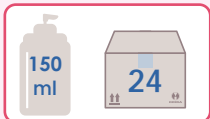

Formulazione aerosol

Codice 082-150

Linea di bombole aerosol pronto uso a base di Sali quaternari d'ammonio ad **AZIONE DISINFETTANTE** con **rapida efficacia battericida, levuricida e virucida** per l'utilizzo in ambienti, oggetti e superfici.

E' utilizzabile in ambito civile (magazzini, scuole, cinema, negozi, alberghi e strutture recettive, palestre, cucine, ristoranti, mense, servizi igienici, ecc.), domestico (abitazioni, condomini, cantine, bagni), in edifici pubblici (caserme, uffici, luoghi di riunione), nell'industria (aree produttive, spogliatoi, zone comuni, uffici), nell'industria alimentare, all'interno dei mezzi di trasporto (autoveicoli, treni, pullman, mezzi pubblici, taxi, natanti e aeromobili) e negli impianti di aerazione (climatizzatori, impianti di aspirazione, condotte, ecc.).

AIR CONTROL SANITIZER® è **conforme agli standard:**

- EN14476 e EN16777 di efficacia su virus incapsulati e alcuni non incapsulati;
- EN 13697:2015+A1:2019 di efficacia battericida e levuricida;
- EN1276:2019 di efficacia battericida;
- EN1650:2019 di efficacia levuricida.

La bombola aerosol è disponibile in **TRE DIVERSI FORMATI** che corrispondono a tre differenti modalità d'utilizzo.

250 ml

Bombola da 250 ml con valvola pre-dosata, appositamente **studiata per l'utilizzo con i diffusori automatici temporizzati.**

Ideale per la disinfezione dell'aria negli ambienti di lavoro, negli uffici, nelle palestre, negli spogliatoi, nelle mense, negli ascensori, etc.

500 ml

Bombola da 500 ml, **ideale per la disinfezione delle superfici.**

Erogando il prodotto a una distanza di circa 25-30 cm e lasciandolo agire, permette di disinfettare con efficacia rispettando i seguenti tempi di contatto:

- 10 minuti per un'azione battericida;
- 15 minuti per un'azione levuricida;
- Per un effetto virucida rispettare un tempo di contatto di 30 minuti.

Sciacquare secondo necessità o passare un panno per rimuovere eventuali residui.



ONE SHOT

PREMI FINO AL CLICK!

150 ml - ONE SHOT

Bombola da 150 ml one-shot, dotata di una speciale valvola che, una volta attivata, lascia fuoriuscire tutto il contenuto in brevissimo tempo creando un aerosol in grado di saturare la cubatura desiderata.

Si presta per un uso professionale.

Una bombola di Air Control Sanitizer® One-Shot copre fino a **75 m³.**

VIRUS



BATTERI



LIEVITI



FINO A
3.000
EROGAZIONI





**SALI QUATERNARI
D'AMMONIO**

Disan 50[®] è un **disinfettante liquido PMC SUPER CONCENTRATO** a base di SALI QUATERNARI DI AMMONIO, altamente efficace contro una grande varietà di microrganismi, germi e batteri.

Ha inoltre una **buona azione deodorante**.

Adatto per la disinfezione in industrie alimentari, ospedali, scuole e in tutto il settore delle comunità in genere.



• **BENZALCONIO CLORURO 50%**



SCHEDA
TECNICA

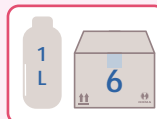

Formulazione **liquido concentrato**

Codice **075**



PIANTANA PER DISPENSER



supporto per
flacone

Progettata appositamente per il **posizionamento corretto ed ergonomico** dei dispenser automatici di liquidi e gel per la disinfezione delle mani:

- **NEBULIZER[®] - AUTOSOAP[®] - SANISPRAY[®]**

La piantana permette di creare una **postazione sanificante "TOUCH FREE"**: i dispenser evitano il contatto tra le mani e oggetti estranei, in questo modo si elimina una possibile ricontaminazione ambientale delle mani, massimizzando l'azione disinfettante.

Disponibile anche l'accessorio **SUPPORTO PER FLACONE (520-SUP)** per la massima flessibilità di utilizzo.

PROGETTATA PER:

**NEBULIZER[®]
SANI SPRAY[®]
AUTOSOAP[®]**



120 x 13 cm



SCHEDA
TECNICA



Materiale **Metallo verniciato grigio**

Cartello **Forex (h=20 cm)**

Codice **520-ST**

Supporto per flacone

Codice **520-SUP**



BACTYSOAP PLUS[®]



Sapone cremoso detergente per le mani e la cute, rispetta anche le pelli più delicate.

Bactysoap Plus[®] **non lascia residui** e pertanto può essere comodamente usato all'interno degli appositi dispenser elettronici.

**USALO CON
AUTOSOAP**



utosoap + piantana
per dispenser



SCHEDA
TECNICA



Flacone

Codice **078-1**

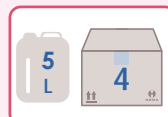

Tanica

Codice **078-5**



4 AA

NEBULIZER



EROGAZIONE
TOUCH FREE



14 x 23 x 11 cm
700 g



12

SCHEDA
TECNICA



Batterie 4 AA

Serbatoio 1100 ml

Codice 520

Nebulizzatore automatico di liquido disinfettante per le mani.

Nebulizer® è adatto ad essere usato in molteplici ambienti come: ristoranti, hotel, negozi alimentari, centri estetici, ospedali, case di cura, studi medici, ecc.

CARATTERISTICHE:

- serbatoio da 1100 ml;
- chiusura con chiave;
- nebulizza 1 ml di soluzione.

USALO CON
SANITIZER
LIQUIDO



+ piantana per
dispenser

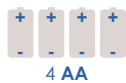

4 AA

SANI SPRAY®



EROGAZIONE
TOUCH FREE



9 x 9 x 23 cm
550 g



20

SCHEDA
TECNICA



Batterie 4 AA

Serbatoio 300 ml

Codice 525

Colonna bianca

Materiale alluminio e
plastica

Codice 525-ST

Nebulizzatore automatico di liquido disinfettante per le mani.

Sanispray si può installare, alternativamente al modello **cod. 520-ST**, con la colonna **cod. 525-ST**. Può anche essere fissata a muro utilizzando l'apposito kit di fissaggio in dotazione, o utilizzata semplicemente poggiata su una superficie piana.

CARATTERISTICHE:

- serbatoio da 300 ml;
- erogazione di 0,4 ml;
- durata pile circa 6.000 erogazioni;
- colonna e base in alluminio/plastica come optional;
- utilizzabile anche in appoggio su una superficie.

USALO CON
SANITIZER
LIQUIDO



+ piantana per
dispenser



4 AA

AUTOSOAP



EROGAZIONE
TOUCH FREE



11 x 10 x 16.5 cm
480 g



24

SCHEDA
TECNICA



Batterie 4 AA

Serbatoio 700 ml

Codice 510

Eccellente dal punto di vista igienico in quanto evita qualsiasi contatto delle mani con oggetti estranei.

CARATTERISTICHE:

- Serbatoio da 700 ml;
- eroga sia **GEL** che **LIQUIDI**.

Autosoap può essere usato in: ristoranti, hotel, negozi alimentari, centri estetici, ospedali, case di cura, studi medici, ecc.

USALO CON
BACTYSOAP PLUS



+ piantana per
dispenser



WC CONTROL

+ +
- -
2 C



Dispositivo completamente automatizzato per deodorare i bagni sia privati che pubblici.

La ricarica Wc Control grazie alla sua particolare formulazione **attacca ed elimina gli odori alla fonte** assicurando bagni sempre profumati.

3 MESI:
EROGAZIONE
OGNI 15 MIN
PER 8 H

1 MESE:
EROGAZIONE
OGNI 15 MIN
PER 24 H



cm g 20,5 x 14 x 8 cm
490 g



SCHEDA
TECNICA



Batterie 2 tipo C

Codice 068

Cartuccia 500 ml

Codice 068-C



ASCIUGAMANI ELETTRICO ANTIVANDALO



Asciugamani elettronico in metallo lucido **antivandalo** con scocca in acciaio.

Doppio termostato per la massima sicurezza, sia sulla resistenza che sul motore.

Consigliato per industrie, uffici, scuole, stazioni di servizio, centri commerciali, etc.

PER LOCALI
A TRAFFICO
ELEVATO

cm g 27 x 24 x 20 cm
5 Kg



SCHEDA
TECNICA



Potenza 2400 W

Emissione aria 270 m³/h
30 m/s - 53° C

Codice 550



CONTENITORE PER ASSORBENTI

BOCCA DI LUPO
NASCONDE IL CONTENUTO



Per soddisfare le specifiche esigenze di igiene delle toilettes femminili.

Gli **enzimi** da collocare sul fondo metabolizzano le sostanze organiche **eliminando i cattivi odori**.

APERTURA FACILITATA
CON PEDALE

ELIMINA ODORI
ENZIMATICO



cm g 23,5 x 44 x 49,5 (h) cm
1,7 Kg



SCHEDA
TECNICA



Capacità 17 L

Codice 565



Bustine con enzimi

Codice 565-BU



URIPAD®



FLESSIBILE E
ADATTABILE

Griglia in plastica per urinatoio: evita schizzi e ferma eventuali corpi estranei (chewing gum, mozziconi di sigarette) che possono intasare gli scarichi. Disponibile in **4 colori e profumazioni** molto intense e gradevoli che durano fino a **circa 4 settimane**, a seconda delle condizioni di utilizzo.



TACCHE
PER INDICARE DATA
DI INSTALLAZIONE

cm g ø 17 cm



SCHEDA
TECNICA



Blu **570-OCEAN**

Giallo **570-CITRUS**

Rosso **570-CHERRY**

Arancio **570-BERRY**



ORMIA



40
ANNI

AL SERVIZIO
DEL CLIENTE

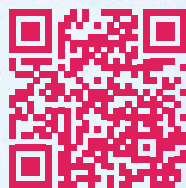

IL NOSTRO
SITO WEB

ORMA srl

Via A. Chiribiri n°2 - Trofarello (TO) 10028 Italia
tel. +39 011 64 99 064 - Fax +39 011 68 04102
www.ormatorino.com - aircontrol@ormatorino.it